

ДЕКОРАТИВНО-
АКУСТИЧЕСКИЕ ПАНЕЛИ
ПРЕМИУМ-КЛАССА

B

BELNER

ТЕХНИЧЕСКИЕ
ХАРАКТЕРИСТИКИ

ИСКУССТВО
АКУСТИЧЕСКОГО
КОМФОРТА

www.belner.ru





BELNER

CLASSIC

ТЕКСТУРА ШПОНА
ПО СТАНДАРТУ
РАСПОЛАГАЕТСЯ
ПО ДЛИНЕ ПАНЕЛИ



СТАНДАРТНЫЕ РАЗМЕРЫ ПАНЕЛЕЙ

X-длина, мм	Y-ширина, мм	
1184	576	
1184	288	
2368	576	
2368	288	
2944	576	размер панели зависит от длины шпона
2944	288	

Примечания:

Основа - ГСП толщиной 12 мм, 14 мм.

По запросу - MDF Spanolux 12 мм, 16 мм.

По запросу - MDF Российский 10 мм, 12 мм, 16 мм.



BELNER

MIKRO V.1 M1-15

ТЕКСТУРА ШПОНА
ПО СТАНДАРТУ
РАСПОЛАГАЕТСЯ
ПО ДЛИНЕ ПАНЕЛИ

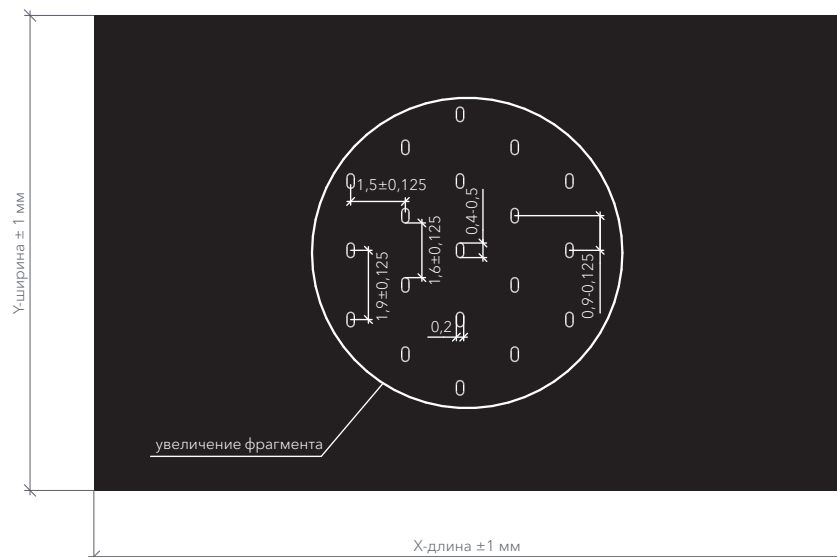

ЧАСТОТНАЯ ХАРАКТЕРИСТИКА ЗВУКОПОГЛОЩЕНИЯ

α_p – коэффициент звукопоглощения
 ν – частота, Гц



График 1 – с относом 50 мм и заполнением 50 мм СтопЗвук БП Стандарт
График 2 – с относом 100 мм и заполнением 50 мм СтопЗвук БП Стандарт
График 3 – с относом 200 мм и заполнением 100 мм СтопЗвук БП Стандарт

СТАНДАРТНЫЕ РАЗМЕРЫ ПАНЕЛЕЙ

X-длина, мм	Y-ширина, мм	
1184	576	
1184	288	
2368	576	
2368	288	
2944	576	размер панели зависит от длины шпона
2944	288	

Примечания:
 Основа - ГСП толщиной 12 мм, 14 мм.
 По запросу - MDF Spanolux 12 мм, 16 мм.
 По запросу - MDF Российский 10 мм, 12 мм, 16 мм.

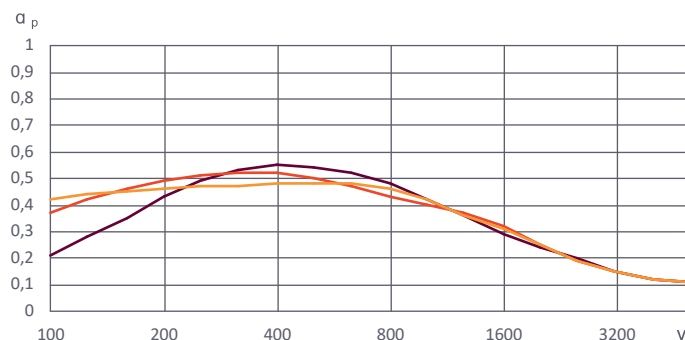
Класс поглощения D
 Открытая зона 7,7 %



BELNER

MIKRO V.2 M2-15

ТЕКСТУРА ШПОНА
ПО СТАНДАРТУ
РАСПОЛАГАЕТСЯ
ПО ДЛИНЕ ПАНЕЛИ

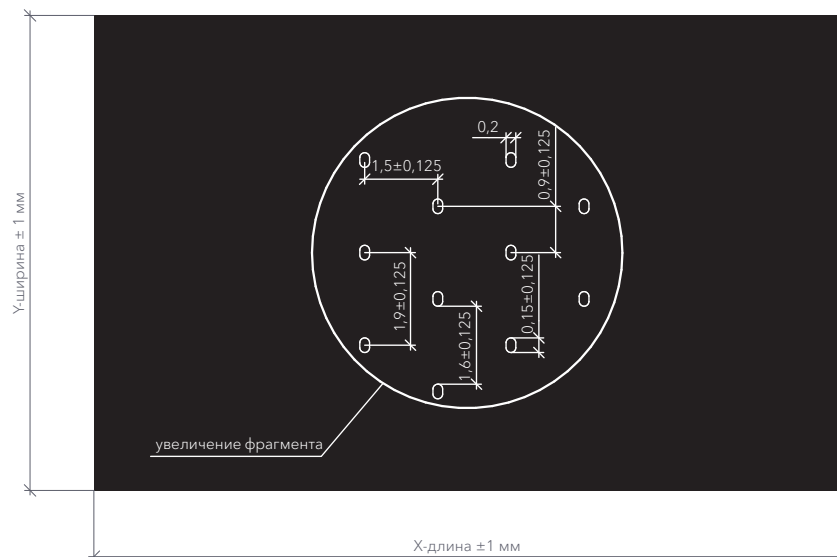

ЧАСТОТНАЯ ХАРАКТЕРИСТИКА ЗВУКОПОГЛОЩЕНИЯ

α_p - коэффициент звукопоглощения
 ν - частота, Гц



График 1 - с относом 50 мм и заполнением 50 мм СтопЗвук БП Стандарт
График 2 - с относом 100 мм и заполнением 50 мм СтопЗвук БП Стандарт
График 3 - с относом 200 мм и заполнением 100 мм СтопЗвук БП Стандарт

СТАНДАРТНЫЕ РАЗМЕРЫ ПАНЕЛЕЙ

X-длина, мм	Y-ширина, мм	
1184	576	
1184	288	
2368	576	
2368	288	
2944	576	размер панели зависит от длины шпона
2944	288	

Примечания:
 Основа - ГСП толщиной 12 мм, 14 мм.
 По запросу - MDF Spanolux 12 мм, 16 мм.
 По запросу - MDF Российский 10 мм, 12 мм, 16 мм.

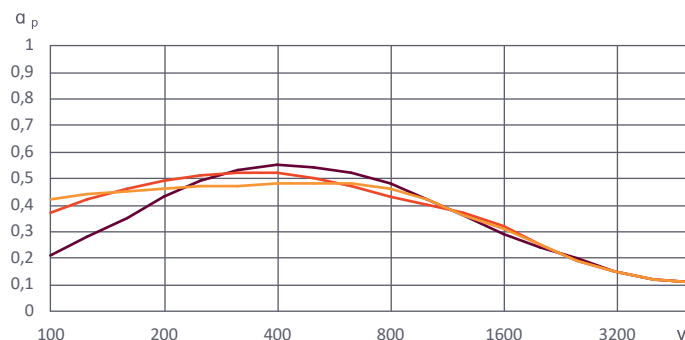
Класс поглощения D
 Открытая зона 7,7 %



BELNER

MIKRO V.3 M3-08

ТЕКСТУРА ШПОНА
ПО СТАНДАРТУ
РАСПОЛАГАЕТСЯ
ПО ДЛИНЕ ПАНЕЛИ

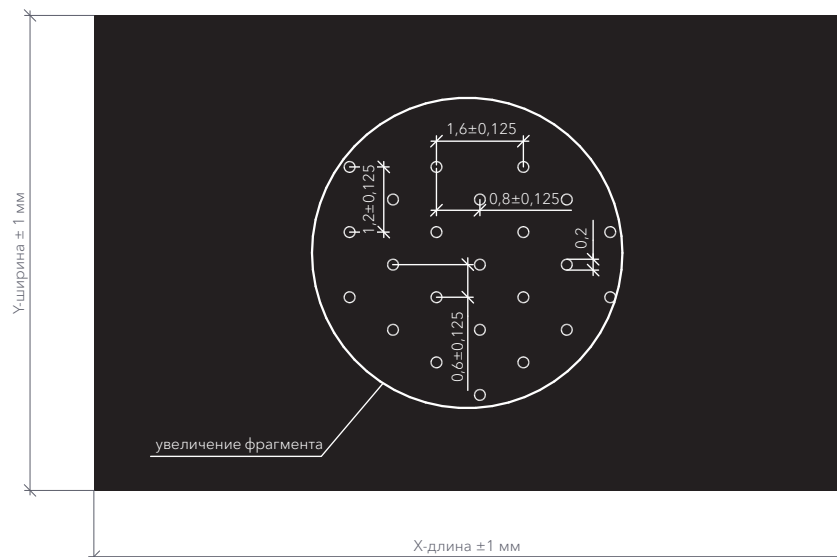

ЧАСТОТНАЯ ХАРАКТЕРИСТИКА ЗВУКОПОГЛОЩЕНИЯ

α_p – коэффициент звукопоглощения
 ν – частота, Гц



График 1 – с относом 50 мм и заполнением 50 мм СтопЗвук БП Стандарт
График 2 – с относом 100 мм и заполнением 50 мм СтопЗвук БП Стандарт
График 3 – с относом 200 мм и заполнением 100 мм СтопЗвук БП Стандарт

СТАНДАРТНЫЕ РАЗМЕРЫ ПАНЕЛЕЙ

X-длина, мм	Y-ширина, мм	
1184	576	
1184	288	
2368	576	
2368	288	
2944	576	размер панели зависит от длины шпона
2944	288	

Примечания:
 Основа - ГСП толщиной 12 мм, 14 мм.
 По запросу - MDF Spanolux 12 мм, 16 мм.
 По запросу - MDF Российский 10 мм, 12 мм, 16 мм.

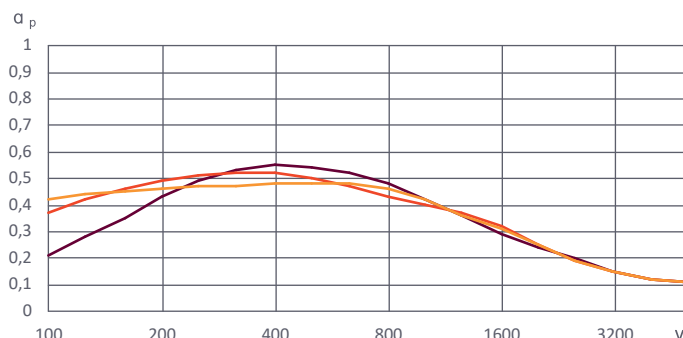
Класс поглощения D
 Открытая зона 7,7 %



BELNER

WELS PH5-16

ТЕКСТУРА ШПОНА
ПО СТАНДАРТУ
РАСПОЛАГАЕТСЯ
ПО ДЛИНЕ ПАНЕЛИ

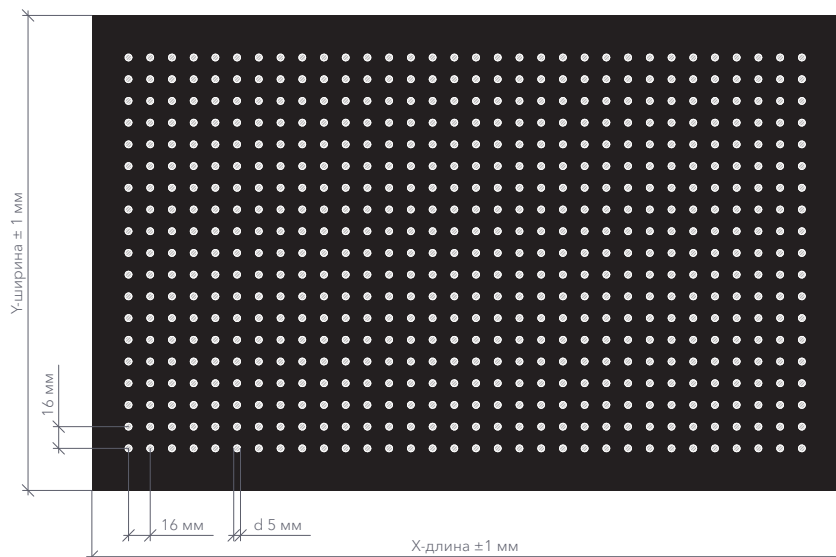

ЧАСТОТНАЯ ХАРАКТЕРИСТИКА ЗВУКОПОГЛОЩЕНИЯ

α_p - коэффициент звукопоглощения
 ν - частота, Гц



График 1 - с относом 50 мм и заполнением 50 мм СтопЗвук БП Стандарт
График 2 - с относом 100 мм и заполнением 50 мм СтопЗвук БП Стандарт
График 3 - с относом 200 мм и заполнением 100 мм СтопЗвук БП Стандарт

СТАНДАРТНЫЕ РАЗМЕРЫ ПАНЕЛЕЙ

Х-длина, мм	Y-ширина, мм	
1184	576	
1184	288	
2368	576	
2368	288	
2944	576	размер панели зависит от длины шпона
2944	288	

Примечания:
Основа - ГСП толщиной 12 мм, 14 мм.
По запросу - MDF Spanolux 12 мм, 16 мм.
По запросу - MDF Российский 10 мм, 12 мм, 16 мм.

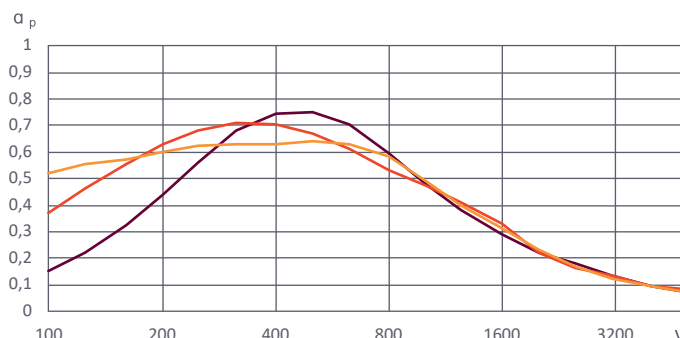
Класс поглощения D
Открытая зона 7,7 %



BELNER

WELS PH8-24

ТЕКСТУРА ШПОНА
ПО СТАНДАРТУ
РАСПОЛАГАЕТСЯ
ПО ДЛИНЕ ПАНЕЛИ

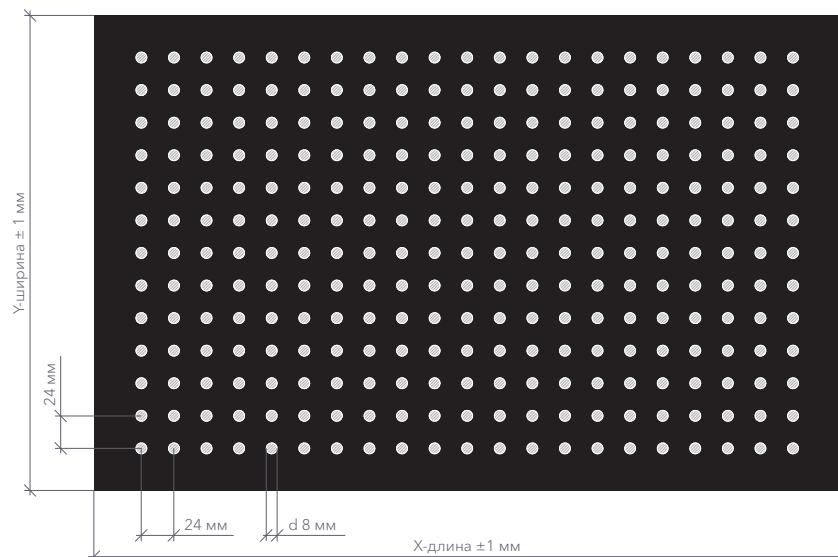

ЧАСТОТНАЯ ХАРАКТЕРИСТИКА ЗВУКОПОГЛОЩЕНИЯ

α_p - коэффициент звукопоглощения
 ν - частота, Гц



График 1 - с относом 50 мм и заполнением 50 мм СтопЗвук БП Стандарт
График 2 - с относом 100 мм и заполнением 50 мм СтопЗвук БП Стандарт
График 3 - с относом 200 мм и заполнением 100 мм СтопЗвук БП Стандарт

СТАНДАРТНЫЕ РАЗМЕРЫ ПАНЕЛЕЙ

Х-длина, мм	У-ширина, мм	
1184	576	
1184	288	
2368	576	
2368	288	
2944	576	размер панели зависит от длины шпона
2944	288	

Примечания:
Основа - ГСП толщиной 12 мм, 14 мм.
По запросу - MDF Spanolux 12 мм, 16 мм.
По запросу - MDF Российский 10 мм, 12 мм, 16 мм.

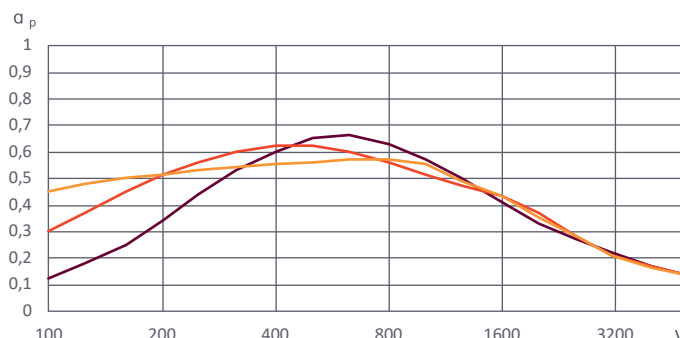
Класс поглощения D
Открытая зона 8,7 %



BELNER

WELS PH10-32

ТЕКСТУРА ШПОНА
ПО СТАНДАРТУ
РАСПОЛАГАЕТСЯ
ПО ДЛИНЕ ПАНЕЛИ

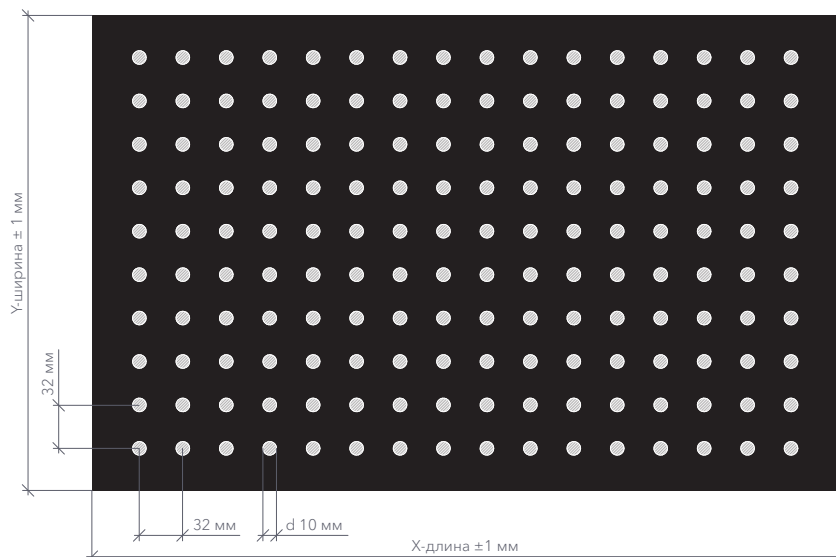

ЧАСТОТНАЯ ХАРАКТЕРИСТИКА ЗВУКОПОГЛОЩЕНИЯ

α_p - коэффициент звукопоглощения
 ν - частота, Гц



График 1 - с относом 50 мм и заполнением 50 мм СтопЗвук БП Стандарт
График 2 - с относом 100 мм и заполнением 50 мм СтопЗвук БП Стандарт
График 3 - с относом 200 мм и заполнением 100 мм СтопЗвук БП Стандарт

СТАНДАРТНЫЕ РАЗМЕРЫ ПАНЕЛЕЙ

Х-длина, мм	У-ширина, мм	
1184	576	
1184	288	
2368	576	
2368	288	
2944	576	размер панели зависит от длины шпона
2944	288	

Примечания:
Основа - ГСП толщиной 12 мм, 14 мм.
По запросу - MDF Spanolux 12 мм, 16 мм.
По запросу - MDF Российский 10 мм, 12 мм, 16 мм.

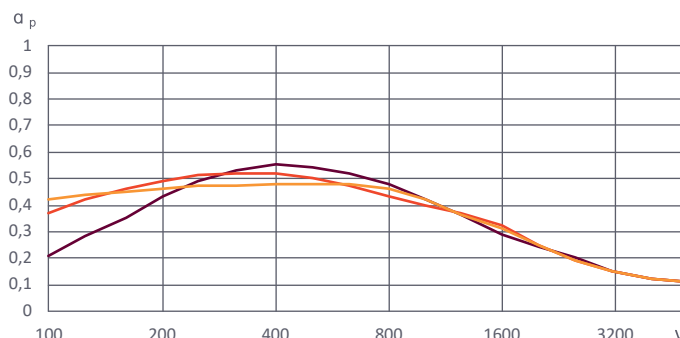
Класс поглощения D
Открытая зона 7,7 %



BELNER

DION PD5-32-16

ТЕКСТУРА ШПОНА
ПО СТАНДАРТУ
РАСПОЛАГАЕТСЯ
ПО ДЛИНЕ ПАНЕЛИ

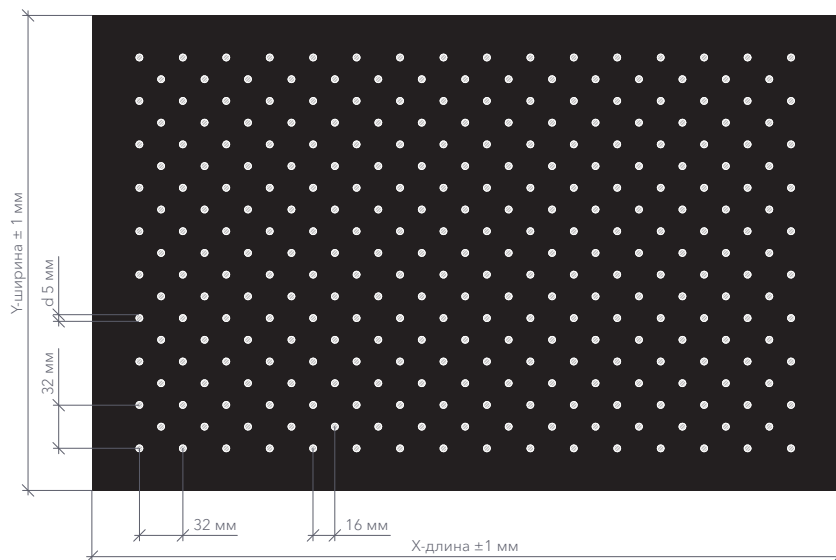

ЧАСТОТНАЯ ХАРАКТЕРИСТИКА ЗВУКОПОГЛОЩЕНИЯ

α_p - коэффициент звукопоглощения
 ν - частота, Гц



График 1 - с относом 50 мм и заполнением 50 мм СтопЗвук БП Стандарт
График 2 - с относом 100 мм и заполнением 50 мм СтопЗвук БП Стандарт
График 3 - с относом 200 мм и заполнением 100 мм СтопЗвук БП Стандарт

СТАНДАРТНЫЕ РАЗМЕРЫ ПАНЕЛЕЙ

Х-длина, мм	У-ширина, мм	
1184	576	
1184	288	
2368	576	
2368	288	
2944	576	размер панели зависит от длины шпона
2944	288	

Примечания:
Основа - ГСП толщиной 12 мм, 14 мм.
По запросу - MDF Spanolux 12 мм, 16 мм.
По запросу - MDF Российский 10 мм, 12 мм, 16 мм.

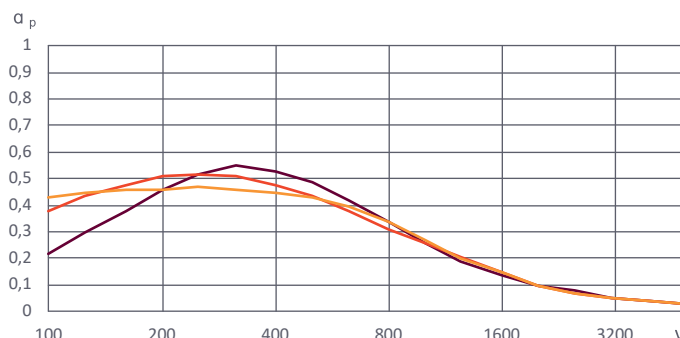
Класс поглощения D
Открытая зона 3,8 %



BELNER

DION PD8-32-16

ТЕКСТУРА ШПОНА
ПО СТАНДАРТУ
РАСПОЛАГАЕТСЯ
ПО ДЛИНЕ ПАНЕЛИ

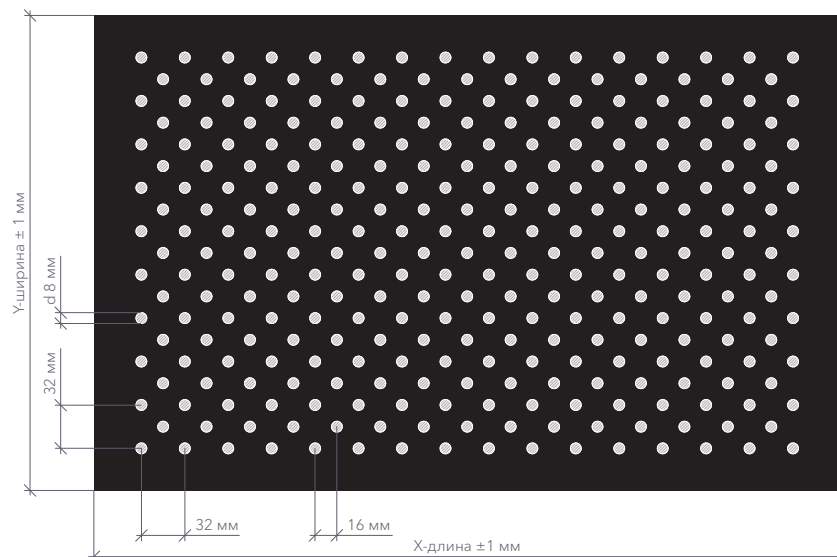

ЧАСТОТНАЯ ХАРАКТЕРИСТИКА ЗВУКОПОГЛОЩЕНИЯ

α_p - коэффициент звукопоглощения
 ν - частота, Гц



График 1 - с относом 50 мм и заполнением 50 мм СтопЗвук БП Стандарт
График 2 - с относом 100 мм и заполнением 50 мм СтопЗвук БП Стандарт
График 3 - с относом 200 мм и заполнением 100 мм СтопЗвук БП Стандарт

СТАНДАРТНЫЕ РАЗМЕРЫ ПАНЕЛЕЙ

Х-длина, мм	У-ширина, мм	
1184	576	
1184	288	
2368	576	
2368	288	
2944	576	размер панели зависит от длины шпона
2944	288	

Примечания:
Основа - ГСП толщиной 12 мм, 14 мм.
По запросу - MDF Spanolux 12 мм, 16 мм.
По запросу - MDF Российский 10 мм, 12 мм, 16 мм.

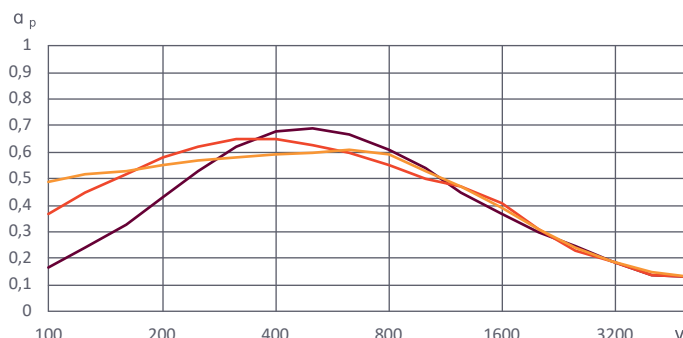
Класс поглощения D
Открытая зона 9,8 %



BELNER

DION PD10-32-16

ТЕКСТУРА ШПОНА
ПО СТАНДАРТУ
РАСПОЛАГАЕТСЯ
ПО ДЛИНЕ ПАНЕЛИ

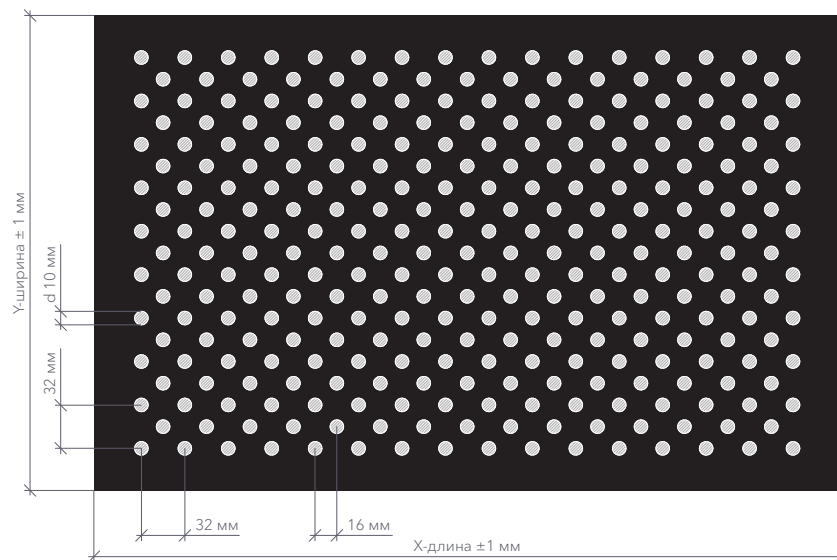

ЧАСТОТНАЯ ХАРАКТЕРИСТИКА ЗВУКОПОГЛОЩЕНИЯ

α_p - коэффициент звукопоглощения
 ν - частота, Гц



График 1 - с относом 50 мм и заполнением 50 мм СтопЗвук БП Стандарт
График 2 - с относом 100 мм и заполнением 50 мм СтопЗвук БП Стандарт
График 3 - с относом 200 мм и заполнением 100 мм СтопЗвук БП Стандарт

СТАНДАРТНЫЕ РАЗМЕРЫ ПАНЕЛЕЙ

Х-длина, мм	У-ширина, мм	
1184	576	
1184	288	
2368	576	
2368	288	
2944	576	размер панели зависит от длины шпона
2944	288	

Примечания:
Основа - ГСП толщиной 12 мм, 14 мм.
По запросу - MDF Spanolux 12 мм, 16 мм.
По запросу - MDF Российский 10 мм, 12 мм, 16 мм.

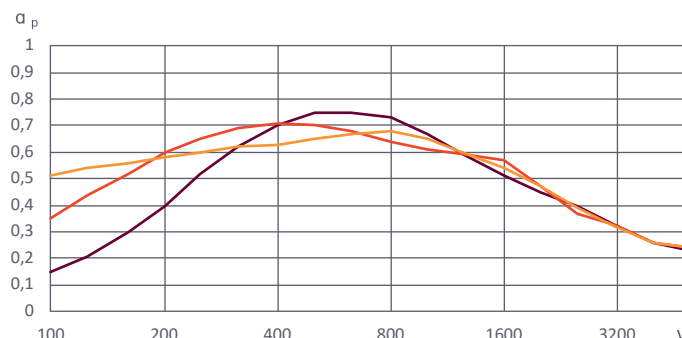
Класс поглощения С
Открытая зона 15,3 %



BELNER

VERONA PG5-16

ТЕКСТУРА ШПОНА
ПО СТАНДАРТУ
РАСПОЛАГАЕТСЯ
ПО ДЛИНЕ ПАНЕЛИ

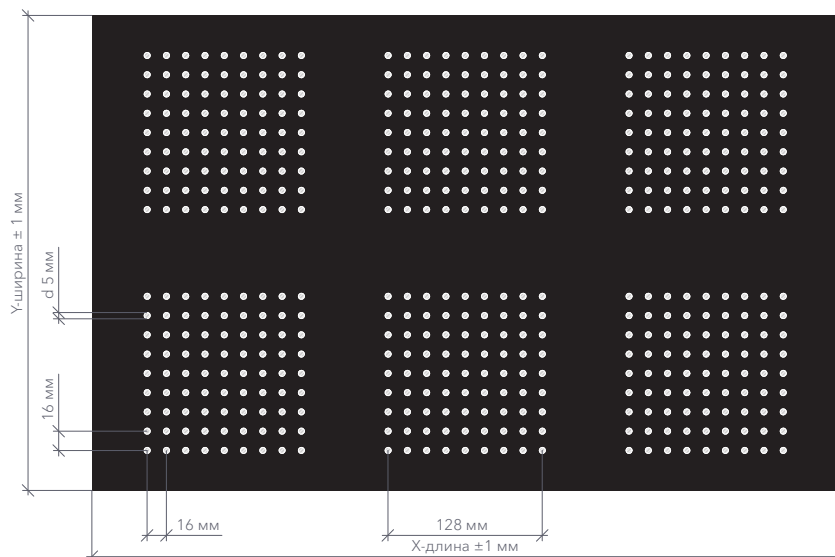

ЧАСТОТНАЯ ХАРАКТЕРИСТИКА ЗВУКОПОГЛОЩЕНИЯ

α_p - коэффициент звукопоглощения
 ν - частота, Гц



График 1 - с относом 50 мм и заполнением 50 мм СтопЗвук БП Стандарт
 График 2 - с относом 100 мм и заполнением 50 мм СтопЗвук БП Стандарт
 График 3 - с относом 200 мм и заполнением 100 мм СтопЗвук БП Стандарт

СТАНДАРТНЫЕ РАЗМЕРЫ ПАНЕЛЕЙ

X-длина, мм	Y-ширина, мм	
1184	576	
1184	288	
2368	576	
2368	288	
2944	576	размер панели зависит от длины шпона
2944	288	

Примечания:
 Основа - ГСП толщиной 12 мм, 14 мм.
 По запросу - MDF Spanolux 12 мм, 16 мм.
 По запросу - MDF Российский 10 мм, 12 мм, 16 мм.

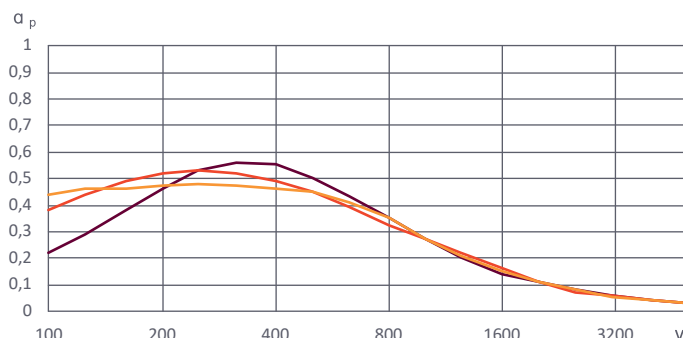
Класс поглощения D
 Открытая зона 4 %



BELNER

VERONA PG8-24

ТЕКСТУРА ШПОНА
ПО СТАНДАРТУ
РАСПОЛАГАЕТСЯ
ПО ДЛИНЕ ПАНЕЛИ

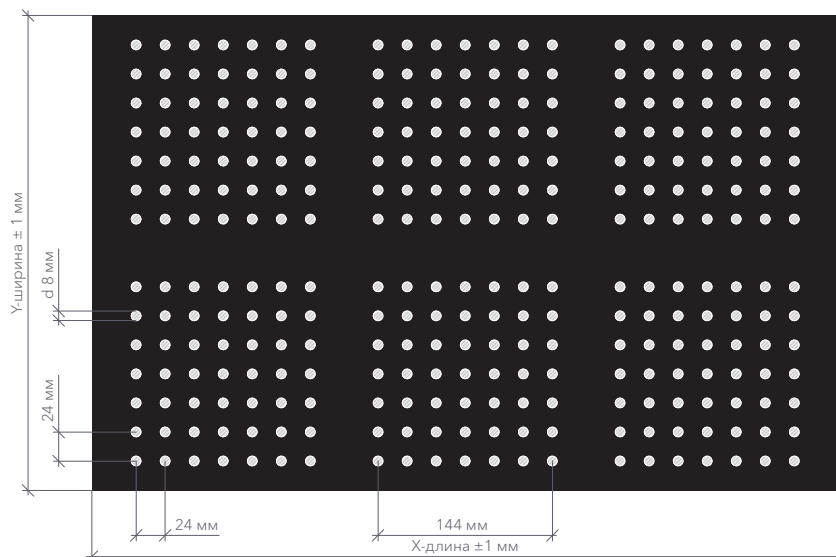

ЧАСТОТНАЯ ХАРАКТЕРИСТИКА ЗВУКОПОГЛОЩЕНИЯ

α_p - коэффициент звукопоглощения
 ν - частота, Гц



График 1 - с относом 50 мм и заполнением 50 мм СтопЗвук БП Стандарт
График 2 - с относом 100 мм и заполнением 50 мм СтопЗвук БП Стандарт
График 3 - с относом 200 мм и заполнением 100 мм СтопЗвук БП Стандарт

СТАНДАРТНЫЕ РАЗМЕРЫ ПАНЕЛЕЙ

Х-длина, мм	У-ширина, мм	
1184	576	
1184	288	
2368	576	
2368	288	
2944	576	размер панели зависит от длины шпона
2944	288	

Примечания:
Основа - ГСП толщиной 12 мм, 14 мм.
По запросу - MDF Spanolux 12 мм, 16 мм.
По запросу - MDF Российский 10 мм, 12 мм, 16 мм.

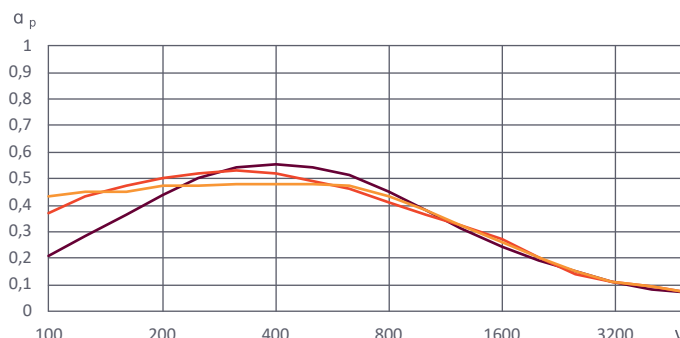
Класс поглощения D
Открытая зона 6,2 %



BELNER

FLORENCE PH8-L3(L4) -32-16

ТЕКСТУРА ШПОНА
ПО СТАНДАРТУ
РАСПОЛАГАЕТСЯ
ПО ДЛИНЕ ПАНЕЛИ

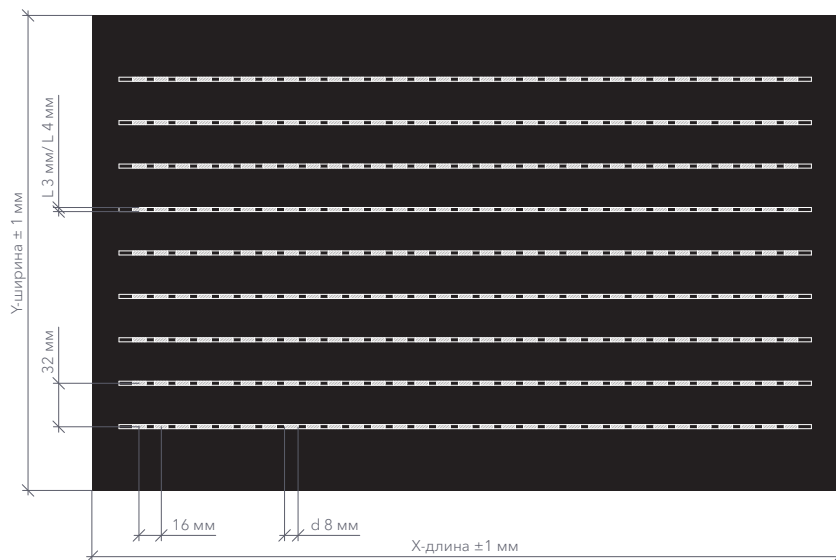

ЧАСТОТНАЯ ХАРАКТЕРИСТИКА ЗВУКОПОГЛОЩЕНИЯ

α_p - коэффициент звукопоглощения
 ν - частота, Гц



График 1 - с относом 50 мм и заполнением 50 мм СтопЗвук БП Стандарт
График 2 - с относом 100 мм и заполнением 50 мм СтопЗвук БП Стандарт
График 3 - с относом 200 мм и заполнением 100 мм СтопЗвук БП Стандарт

СТАНДАРТНЫЕ РАЗМЕРЫ ПАНЕЛЕЙ

Х-длина, мм	У-ширина, мм	
1184	576	
1184	288	
2368	576	
2368	288	
2944	576	размер панели зависит от длины шпона
2944	288	

Примечания:
Основа - ГСП толщиной 12 мм, 14 мм.
По запросу - MDF Spanolux 12 мм, 16 мм.
По запросу - MDF Российский 10 мм, 12 мм, 16 мм.

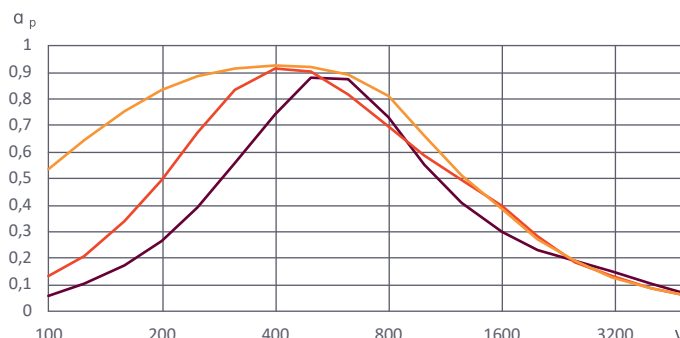
Класс поглощения С
Открытая зона 5,8 %



BELNER

FLORENCE PH10-L3(L4) -32-24

ТЕКСТУРА ШПОНА
ПО СТАНДАРТУ
РАСПОЛАГАЕТСЯ
ПО ДЛИНЕ ПАНЕЛИ

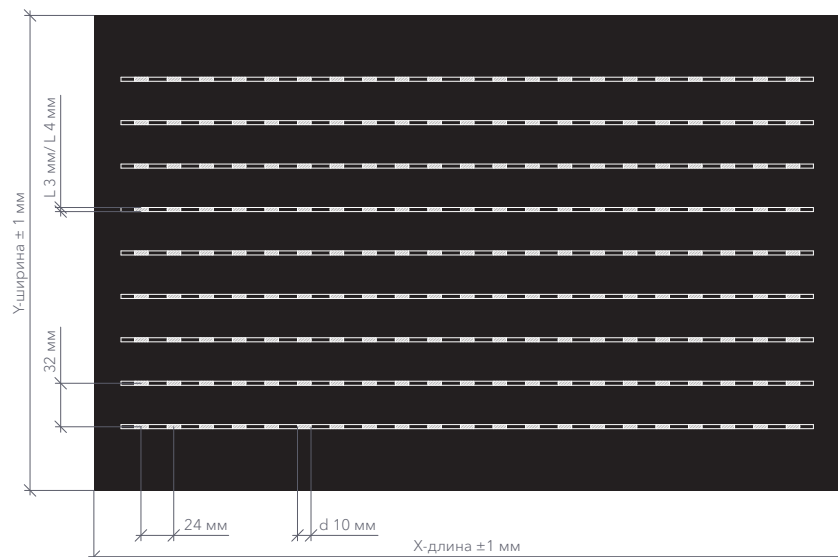

ЧАСТОТНАЯ ХАРАКТЕРИСТИКА ЗВУКОПОГЛОЩЕНИЯ

α_p - коэффициент звукопоглощения
 ν - частота, Гц



График 1 - с относом 50 мм и заполнением 50 мм СтопЗвук БП Стандарт
График 2 - с относом 100 мм и заполнением 50 мм СтопЗвук БП Стандарт
График 3 - с относом 200 мм и заполнением 100 мм СтопЗвук БП Стандарт

СТАНДАРТНЫЕ РАЗМЕРЫ ПАНЕЛЕЙ

Х-длина, мм	У-ширина, мм	
1184	576	
1184	288	
2368	576	
2368	288	
2944	576	размер панели зависит от длины шпона
2944	288	

Примечания:
Основа - ГСП толщиной 12 мм, 14 мм.
По запросу - MDF Spanolux 12 мм, 16 мм.
По запросу - MDF Российский 10 мм, 12 мм, 16 мм.

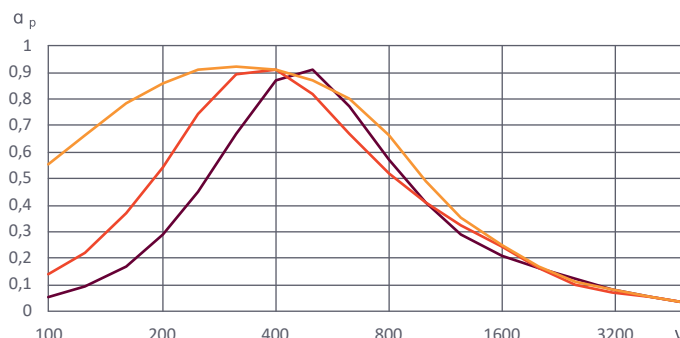
Класс поглощения D
Открытая зона 3,8 %



BELNER

FLORENCE PH10-L3(L4) -32-32

ТЕКСТУРА ШПОНА
ПО СТАНДАРТУ
РАСПОЛАГАЕТСЯ
ПО ДЛИНЕ ПАНЕЛИ

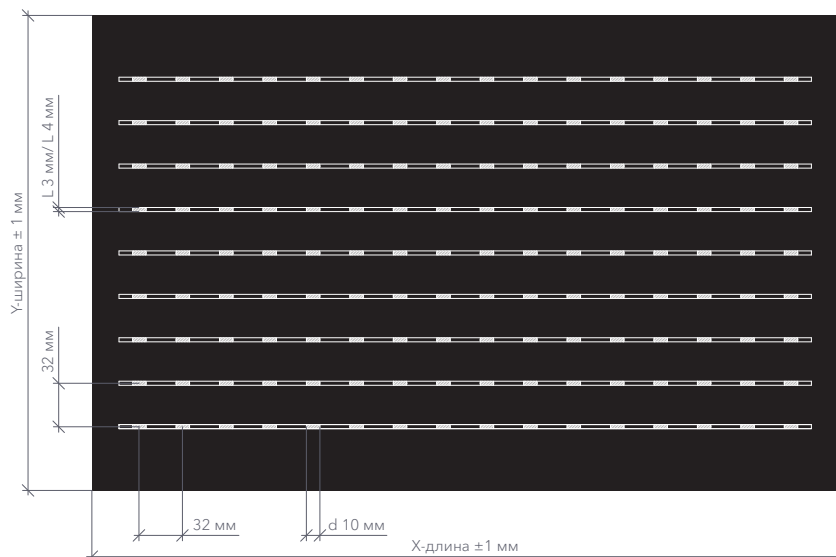

ЧАСТОТНАЯ ХАРАКТЕРИСТИКА ЗВУКОПОГЛОЩЕНИЯ

α_p - коэффициент звукопоглощения
 ν - частота, Гц



График 1 - с относом 50 мм и заполнением 50 мм СтопЗвук БП Стандарт
График 2 - с относом 100 мм и заполнением 50 мм СтопЗвук БП Стандарт
График 3 - с относом 200 мм и заполнением 100 мм СтопЗвук БП Стандарт

СТАНДАРТНЫЕ РАЗМЕРЫ ПАНЕЛЕЙ

Х-длина, мм	У-ширина, мм	
1184	576	
1184	288	
2368	576	
2368	288	
2944	576	размер панели зависит от длины шпона
2944	288	

Примечания:
Основа - ГСП толщиной 12 мм, 14 мм.
По запросу - MDF Spanolux 12 мм, 16 мм.
По запросу - MDF Российский 10 мм, 12 мм, 16 мм.

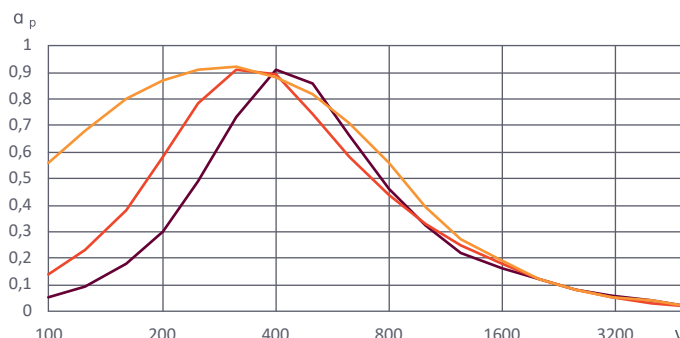
Класс поглощения D
Открытая зона 2,9 %



BELNER

SOFIA PD8-L3(L4) -16-24

ТЕКСТУРА ШПОНА
ПО СТАНДАРТУ
РАСПОЛАГАЕТСЯ
ПО ДЛИНЕ ПАНЕЛИ

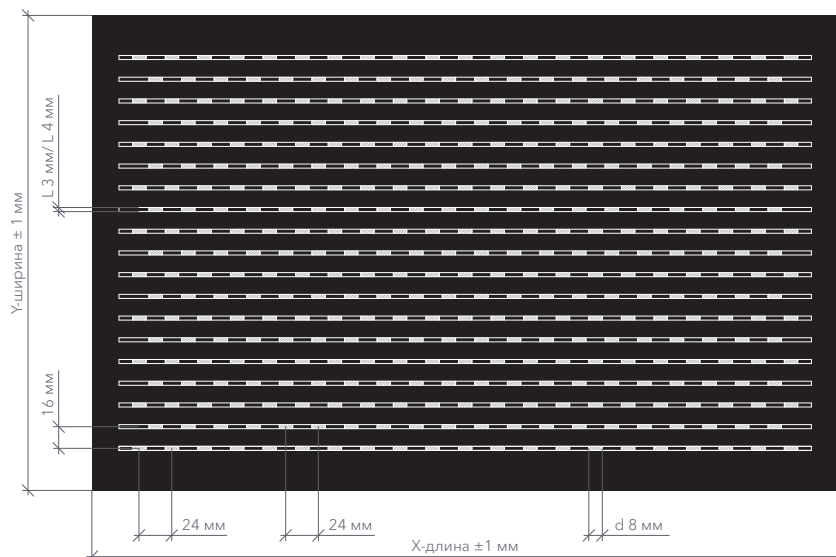

ЧАСТОТНАЯ ХАРАКТЕРИСТИКА ЗВУКОПОГЛОЩЕНИЯ

α_p - коэффициент звукопоглощения
 ν - частота, Гц



График 1 - с относом 50 мм и заполнением 50 мм СтопЗвук БП Стандарт
График 2 - с относом 100 мм и заполнением 50 мм СтопЗвук БП Стандарт
График 3 - с относом 200 мм и заполнением 100 мм СтопЗвук БП Стандарт

СТАНДАРТНЫЕ РАЗМЕРЫ ПАНЕЛЕЙ

X-длина, мм	Y-ширина, мм	
1184	576	
1184	288	
2368	576	
2368	288	
2944	576	размер панели зависит от длины шпона
2944	288	

Примечания:
Основа - ГСП толщиной 12 мм, 14 мм.
По запросу - MDF Spanolux 12 мм, 16 мм.
По запросу - MDF Российский 10 мм, 12 мм, 16 мм.

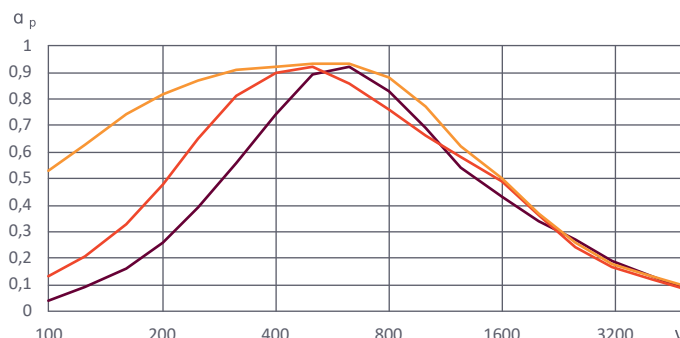
Класс поглощения С
Открытая зона 6,1 %



BELNER

SOFIA PD10-L3(L4) -16-32

ТЕКСТУРА ШПОНА
ПО СТАНДАРТУ
РАСПОЛАГАЕТСЯ
ПО ДЛИНЕ ПАНЕЛИ

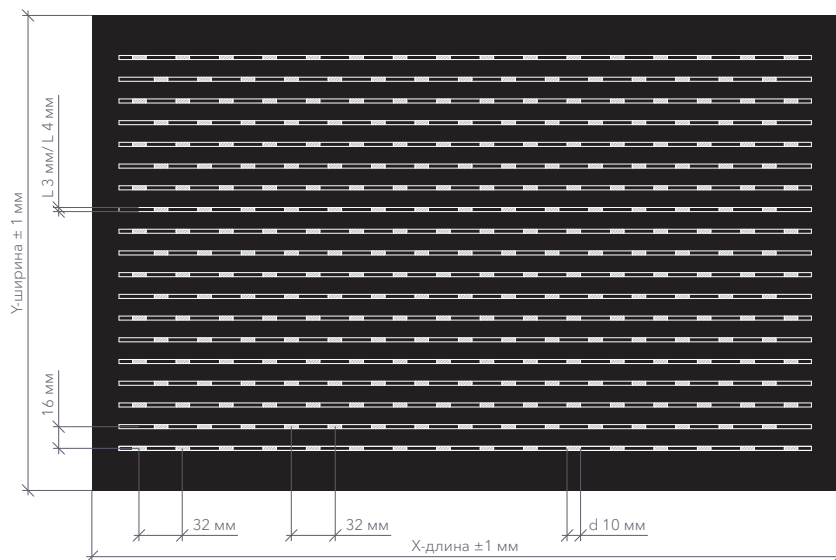

ЧАСТОТНАЯ ХАРАКТЕРИСТИКА ЗВУКОПОГЛОЩЕНИЯ

α_p - коэффициент звукопоглощения
 ν - частота, Гц



График 1 - с относом 50 мм и заполнением 50 мм СтопЗвук БП Стандарт
График 2 - с относом 100 мм и заполнением 50 мм СтопЗвук БП Стандарт
График 3 - с относом 200 мм и заполнением 100 мм СтопЗвук БП Стандарт

СТАНДАРТНЫЕ РАЗМЕРЫ ПАНЕЛЕЙ

X-длина, мм	Y-ширина, мм	
1184	576	
1184	288	
2368	576	
2368	288	
2944	576	размер панели зависит от длины шпона
2944	288	

Примечания:
Основа - ГСП толщиной 12 мм, 14 мм.
По запросу - MDF Spanolux 12 мм, 16 мм.
По запросу - MDF Российский 10 мм, 12 мм, 16 мм.

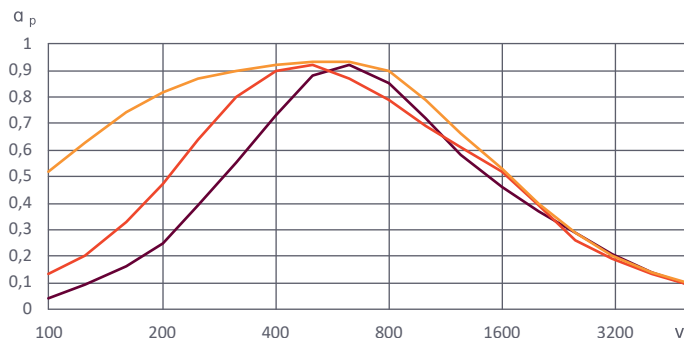
Класс поглощения C
Открытая зона 5,8 %



BELNER

SOFIA PD10-L3(L4) -32-24

ТЕКСТУРА ШПОНА
ПО СТАНДАРТУ
РАСПОЛАГАЕТСЯ
ПО ДЛИНЕ ПАНЕЛИ

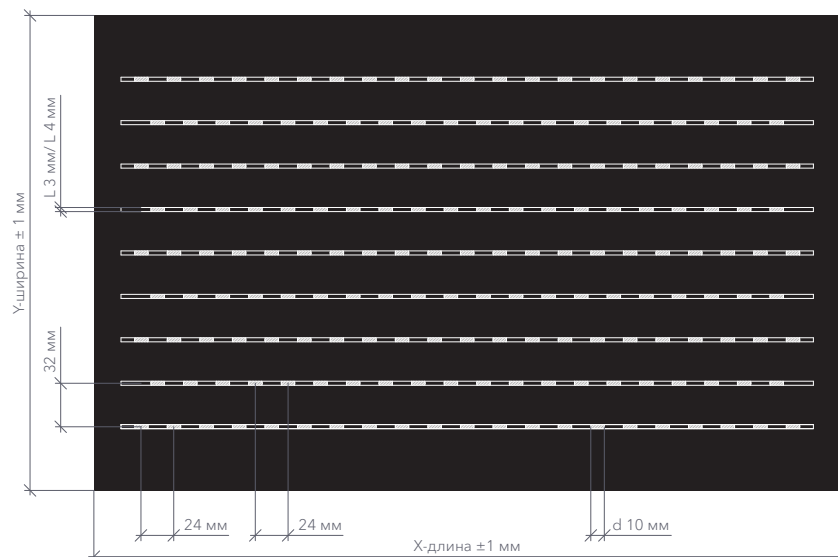

ЧАСТОТНАЯ ХАРАКТЕРИСТИКА ЗВУКОПОГЛОЩЕНИЯ

α_p - коэффициент звукопоглощения
 ν - частота, Гц



График 1 - с относом 50 мм и заполнением 50 мм СтопЗвук БП Стандарт
График 2 - с относом 100 мм и заполнением 50 мм СтопЗвук БП Стандарт
График 3 - с относом 200 мм и заполнением 100 мм СтопЗвук БП Стандарт

СТАНДАРТНЫЕ РАЗМЕРЫ ПАНЕЛЕЙ

Х-длина, мм	У-ширина, мм	
1184	576	
1184	288	
2368	576	
2368	288	
2944	576	размер панели зависит от длины шпона
2944	288	

Примечания:
Основа - ГСП толщиной 12 мм, 14 мм.
По запросу - MDF Spanolux 12 мм, 16 мм.
По запросу - MDF Российский 10 мм, 12 мм, 16 мм.

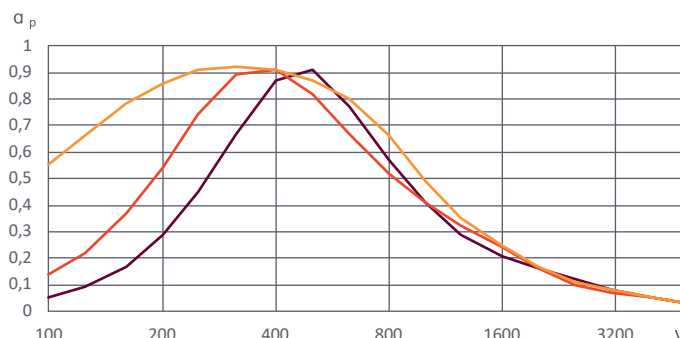
Класс поглощения D
Открытая зона 3,8 %



BELNER

DUBAI PH10-L2(L3) (L4)-32-32

ТЕКСТУРА ШПОНА
ПО СТАНДАРТУ
РАСПОЛАГАЕТСЯ
ПО ДЛИНЕ ПАНЕЛИ

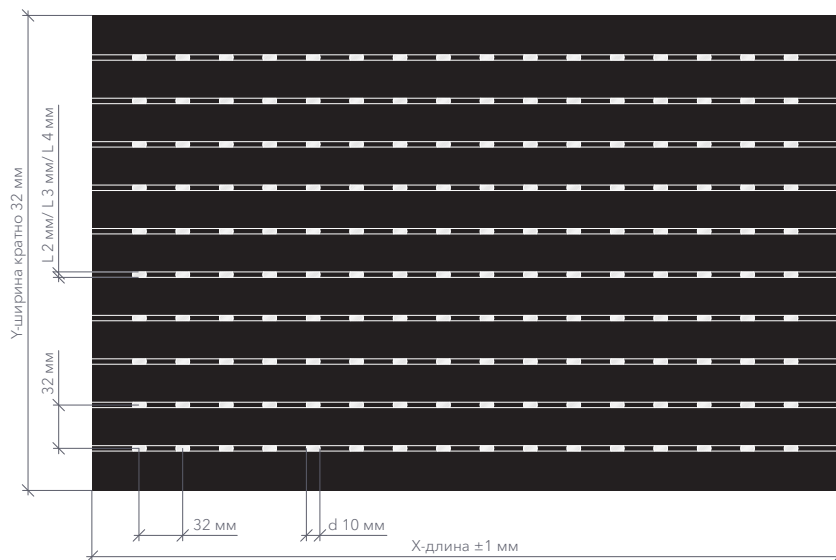

ЧАСТОТНАЯ ХАРАКТЕРИСТИКА ЗВУКОПОГЛОЩЕНИЯ

α_p - коэффициент звукопоглощения
 ν - частота, Гц



График 1 - с относом 50 мм и заполнением 50 мм СтопЗвук БП Стандарт
График 2 - с относом 100 мм и заполнением 50 мм СтопЗвук БП Стандарт
График 3 - с относом 200 мм и заполнением 100 мм СтопЗвук БП Стандарт

СТАНДАРТНЫЕ РАЗМЕРЫ ПАНЕЛЕЙ

Х-длина, мм	У-ширина, мм	
1184	576	
1184	288	
2368	576	
2368	288	
2944	576	размер панели зависит от длины шпона
2944	288	

Примечания:
Основа - ГСП толщиной 12 мм, 14 мм.
По запросу - MDF Spanolux 12 мм, 16 мм.
По запросу - MDF Российский 10 мм, 12 мм, 16 мм.

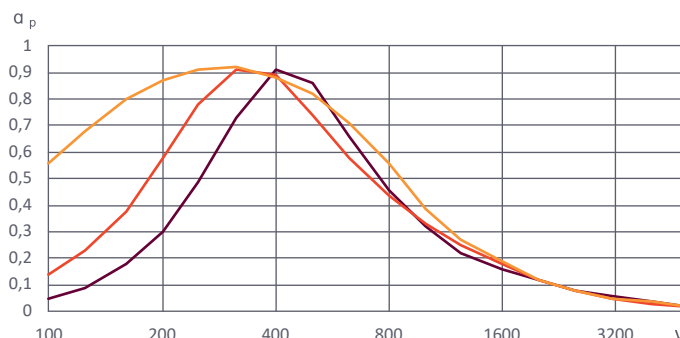
Класс поглощения D
Открытая зона 2,9 %



BELNER

DUBAI PD10-L2(L3) (L4)-32-32

ТЕКСТУРА ШПОНА
ПО СТАНДАРТУ
РАСПОЛАГАЕТСЯ
ПО ДЛИНЕ ПАНЕЛИ

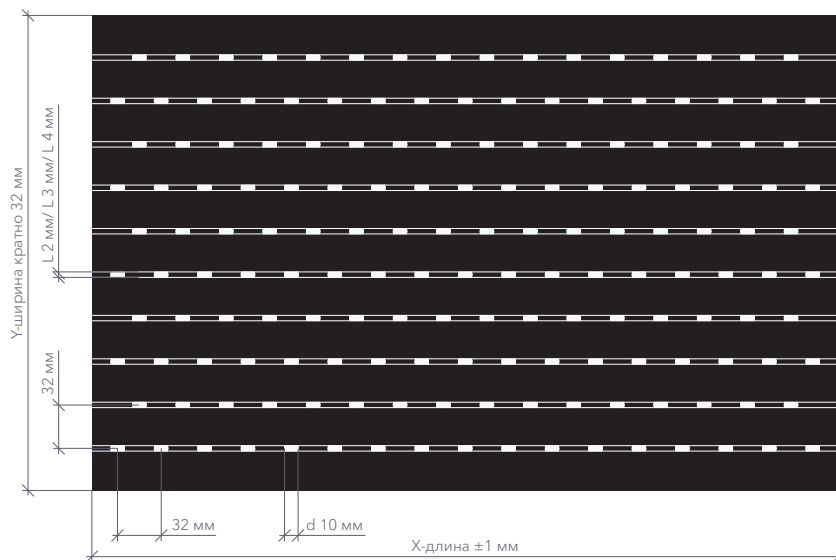

ЧАСТОТНАЯ ХАРАКТЕРИСТИКА ЗВУКОПОГЛОЩЕНИЯ

α_p - коэффициент звукопоглощения
 ν - частота, Гц



График 1 - с относом 50 мм и заполнением 50 мм СтопЗвук БП Стандарт
График 2 - с относом 100 мм и заполнением 50 мм СтопЗвук БП Стандарт
График 3 - с относом 200 мм и заполнением 100 мм СтопЗвук БП Стандарт

СТАНДАРТНЫЕ РАЗМЕРЫ ПАНЕЛЕЙ

Х-длина, мм	У-ширина, мм	
1184	576	
1184	288	
2368	576	
2368	288	
2944	576	размер панели зависит от длины шпона
2944	288	

Примечания:
Основа - ГСП толщиной 12 мм, 14 мм.
По запросу - MDF Spanolux 12 мм, 16 мм.
По запросу - MDF Российский 10 мм, 12 мм, 16 мм.

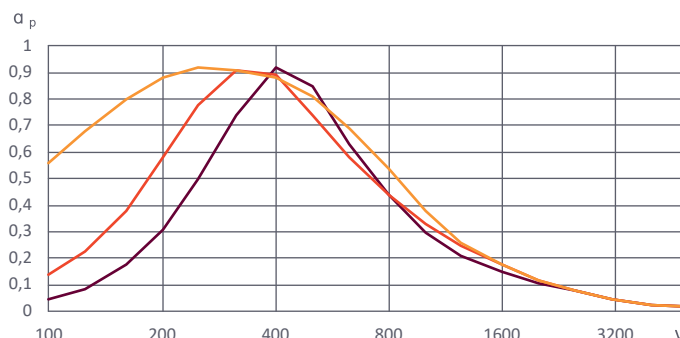
Класс поглощения D
Открытая зона 2,9 %



BELNER

VERGINA RS8-C40

ТЕКСТУРА ШПОНА
ПО СТАНДАРТУ
РАСПОЛАГАЕТСЯ
ПО ДЛИНЕ ПАНЕЛИ

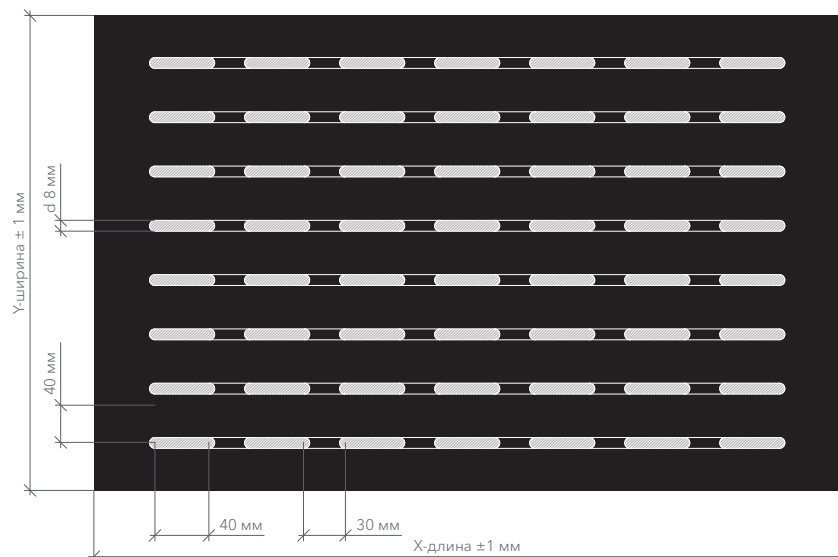

ЧАСТОТНАЯ ХАРАКТЕРИСТИКА ЗВУКОПОГЛОЩЕНИЯ

α_p - коэффициент звукопоглощения
 ν - частота, Гц



График 1 - с относом 50 мм и заполнением 50 мм СтопЗвук БП Стандарт
График 2 - с относом 100 мм и заполнением 50 мм СтопЗвук БП Стандарт
График 3 - с относом 200 мм и заполнением 100 мм СтопЗвук БП Стандарт

СТАНДАРТНЫЕ РАЗМЕРЫ ПАНЕЛЕЙ

Х-длина, мм	У-ширина, мм	
1184	576	
1184	288	
2368	576	
2368	288	
2944	576	размер панели зависит от длины шпона
2944	288	

Примечания:
Основа - ГСП толщиной 12 мм, 14 мм.
По запросу - MDF Spanolux 12 мм, 16 мм.
По запросу - MDF Российский 10 мм, 12 мм, 16 мм.

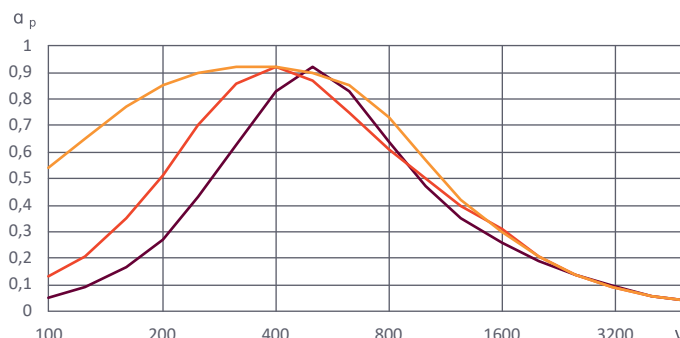
Класс поглощения D-C
Открытая зона 13,2 %



BELNER

BODEN SM6

ТЕКСТУРА ШПОНА
ПО СТАНДАРТУ
РАСПОЛАГАЕТСЯ
ПО ДЛИНЕ ПАНЕЛИ

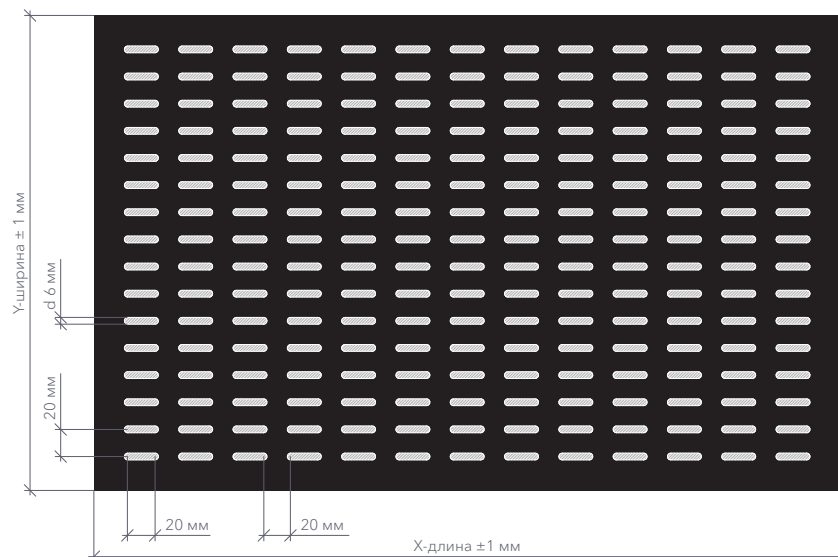

ЧАСТОТНАЯ ХАРАКТЕРИСТИКА ЗВУКОПОГЛОЩЕНИЯ

α_p - коэффициент звукопоглощения
 ν - частота, Гц



График 1 - с относом 50 мм и заполнением 50 мм СтопЗвук БП Стандарт
График 2 - с относом 100 мм и заполнением 50 мм СтопЗвук БП Стандарт
График 3 - с относом 200 мм и заполнением 100 мм СтопЗвук БП Стандарт

СТАНДАРТНЫЕ РАЗМЕРЫ ПАНЕЛЕЙ

Х-длина, мм	У-ширина, мм	
1184	576	
1184	288	
2368	576	
2368	288	
2944	576	размер панели зависит от длины шпона
2944	288	

Примечания:
Основа - ГСП толщиной 12 мм, 14 мм.
По запросу - MDF Spanolux 12 мм, 16 мм.
По запросу - MDF Российский 10 мм, 12 мм, 16 мм.

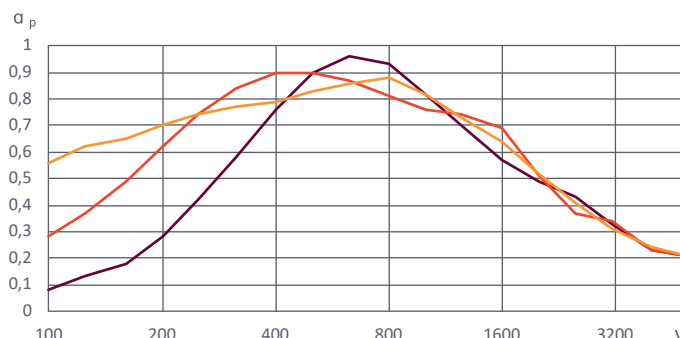
Класс поглощения С
Открытая зона 18,5 %



BELNER

BODEN SM8

ТЕКСТУРА ШПОНА
ПО СТАНДАРТУ
РАСПОЛАГАЕТСЯ
ПО ДЛИНЕ ПАНЕЛИ

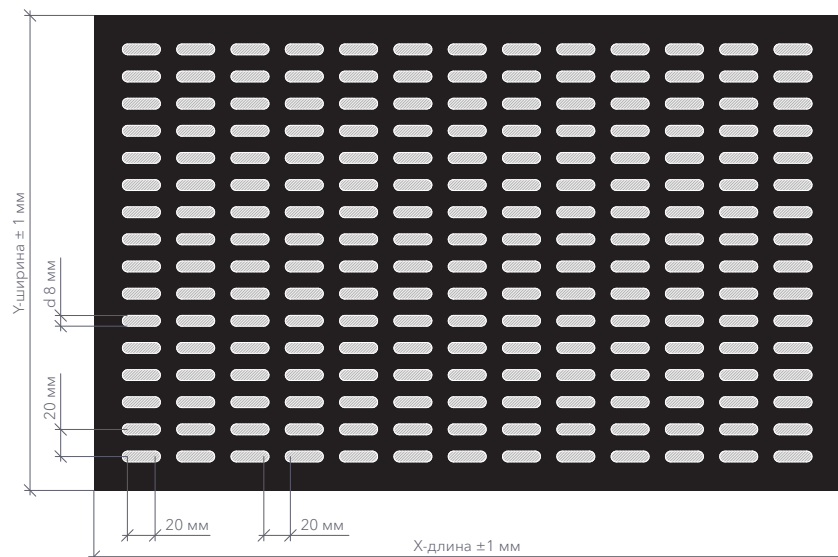

ЧАСТОТНАЯ ХАРАКТЕРИСТИКА ЗВУКОПОГЛОЩЕНИЯ

α_p - коэффициент звукопоглощения
 ν - частота, Гц



График 1 - с относом 50 мм и заполнением 50 мм СтопЗвук БП Стандарт
График 2 - с относом 100 мм и заполнением 50 мм СтопЗвук БП Стандарт
График 3 - с относом 200 мм и заполнением 100 мм СтопЗвук БП Стандарт

СТАНДАРТНЫЕ РАЗМЕРЫ ПАНЕЛЕЙ

Х-длина, мм	У-ширина, мм	
1184	576	
1184	288	
2368	576	
2368	288	
2944	576	размер панели зависит от длины шпона
2944	288	

Примечания:
Основа - ГСП толщиной 12 мм, 14 мм.
По запросу - MDF Spanolux 12 мм, 16 мм.
По запросу - MDF Российский 10 мм, 12 мм, 16 мм.

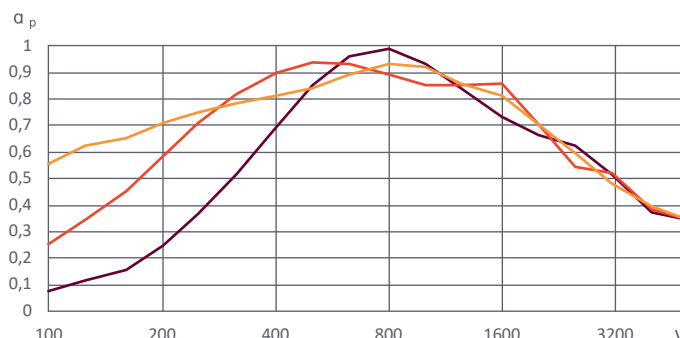
Класс поглощения С-В
Открытая зона 26,3 %



BELNER

TOURNAI SH6

ТЕКСТУРА ШПОНА ПО СТАНДАРТУ РАСПОЛАГАЕТСЯ ПО ДЛИНЕ ПАНЕЛИ

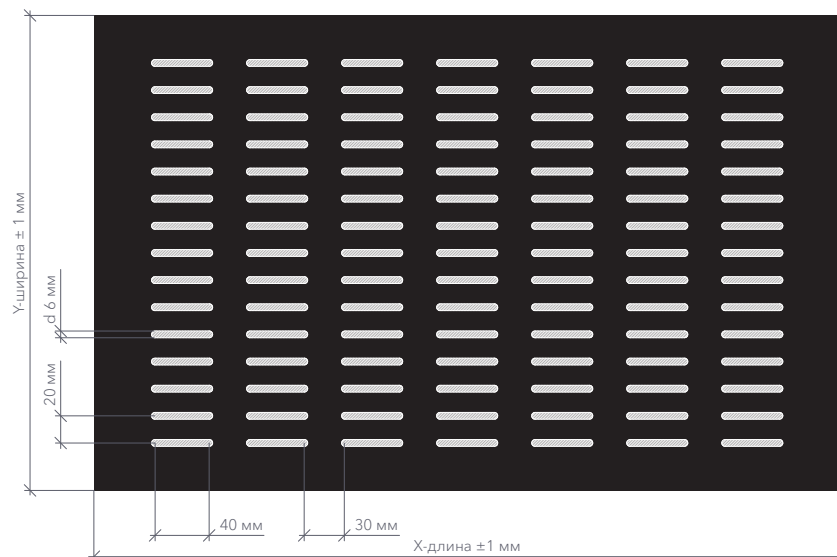

ЧАСТОТНАЯ ХАРАКТЕРИСТИКА ЗВУКОПОГЛОЩЕНИЯ

α_p - коэффициент звукопоглощения
 ν - частота, Гц



График 1 - с относом 50 мм и заполнением 50 мм СтопЗвук БП Стандарт
График 2 - с относом 100 мм и заполнением 50 мм СтопЗвук БП Стандарт
График 3 - с относом 200 мм и заполнением 100 мм СтопЗвук БП Стандарт

СТАНДАРТНЫЕ РАЗМЕРЫ ПАНЕЛЕЙ

X-длина, мм	Y-ширина, мм	
1184	576	
1184	288	
2368	576	
2368	288	
2944	576	размер панели зависит от длины шпона
2944	288	

Примечания:
Основа - ГСП толщиной 12 мм, 14 мм.
По запросу - MDF Spanolux 12 мм, 16 мм.
По запросу - MDF Российский 10 мм, 12 мм, 16 мм.

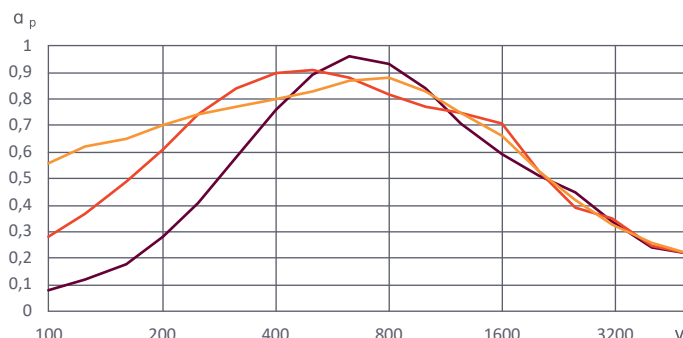
Класс поглощения С
Открытая зона 19,2 %



BELNER

TOURNAI SH8

ТЕКСТУРА ШПОНА
ПО СТАНДАРТУ
РАСПОЛАГАЕТСЯ
ПО ДЛИНЕ ПАНЕЛИ

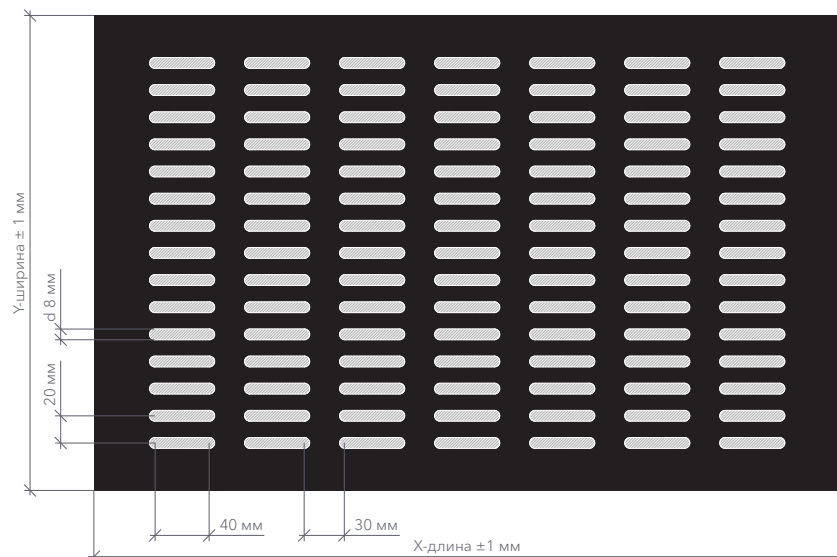

ЧАСТОТНАЯ ХАРАКТЕРИСТИКА ЗВУКОПОГЛОЩЕНИЯ

α_p - коэффициент звукопоглощения
 ν - частота, Гц



График 1 - с относом 50 мм и заполнением 50 мм СтопЗвук БП Стандарт
График 2 - с относом 100 мм и заполнением 50 мм СтопЗвук БП Стандарт
График 3 - с относом 200 мм и заполнением 100 мм СтопЗвук БП Стандарт

СТАНДАРТНЫЕ РАЗМЕРЫ ПАНЕЛЕЙ

X-длина, мм	Y-ширина, мм	
1184	576	
1184	288	
2368	576	
2368	288	
2944	576	размер панели зависит от длины шпона
2944	288	

Примечания:
Основа - ГСП толщиной 12 мм, 14 мм.
По запросу - MDF Spanolux 12 мм, 16 мм.
По запросу - MDF Российский 10 мм, 12 мм, 16 мм.

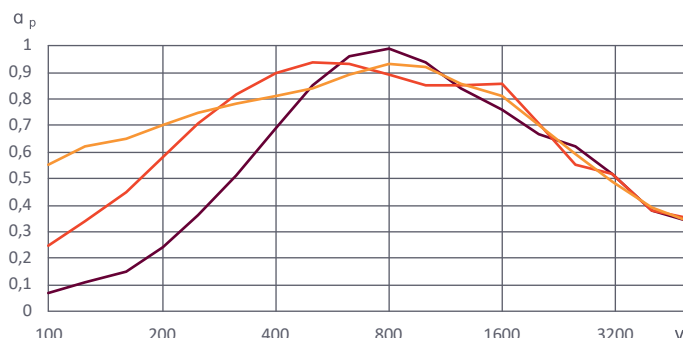
Класс поглощения С-В
Открытая зона 26,4 %



BELNER

LIER SG6

ТЕКСТУРА ШПОНА
ПО СТАНДАРТУ
РАСПОЛАГАЕТСЯ
ПО ДЛИНЕ ПАНЕЛИ

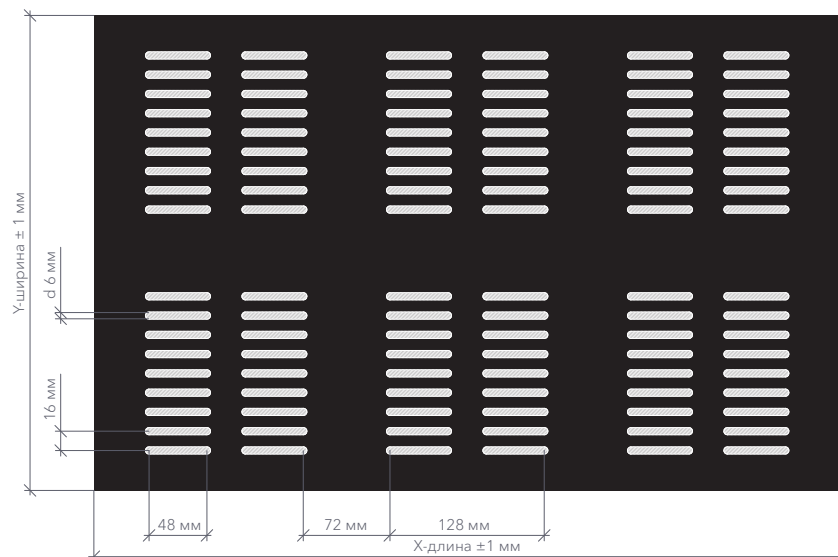

ЧАСТОТНАЯ ХАРАКТЕРИСТИКА ЗВУКОПОГЛОЩЕНИЯ

α_p - коэффициент звукопоглощения
 ν - частота, Гц



График 1 - с относом 50 мм и заполнением 50 мм СтопЗвук БП Стандарт
 График 2 - с относом 100 мм и заполнением 50 мм СтопЗвук БП Стандарт
 График 3 - с относом 200 мм и заполнением 100 мм СтопЗвук БП Стандарт

СТАНДАРТНЫЕ РАЗМЕРЫ ПАНЕЛЕЙ

Х-длина, мм	У-ширина, мм	
1184	576	
1184	288	
2368	576	
2368	288	
2944	576	размер панели зависит от длины шпона
2944	288	

Примечания:
 Основа - ГСП толщиной 12 мм, 14 мм.
 По запросу - MDF Spanolux 12 мм, 16 мм.
 По запросу - MDF Российский 10 мм, 12 мм, 16 мм.

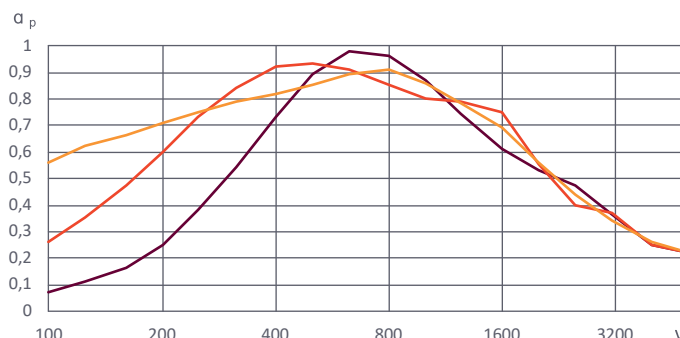
Класс поглощения С-В
 Открытая зона 19,8 %



BELNER

LIER SG8

ТЕКСТУРА ШПОНА
ПО СТАНДАРТУ
РАСПОЛАГАЕТСЯ
ПО ДЛИНЕ ПАНЕЛИ

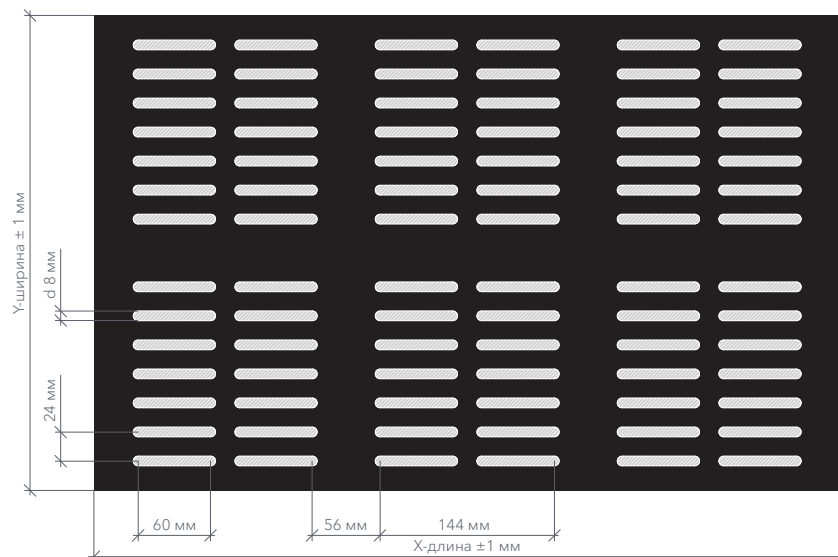

ЧАСТОТНАЯ ХАРАКТЕРИСТИКА ЗВУКОПОГЛОЩЕНИЯ

α_p - коэффициент звукопоглощения
 ν - частота, Гц



График 1 - с относом 50 мм и заполнением 50 мм СтопЗвук БП Стандарт
График 2 - с относом 100 мм и заполнением 50 мм СтопЗвук БП Стандарт
График 3 - с относом 200 мм и заполнением 100 мм СтопЗвук БП Стандарт

СТАНДАРТНЫЕ РАЗМЕРЫ ПАНЕЛЕЙ

Х-длина, мм	У-ширина, мм	
1184	576	
1184	288	
2368	576	
2368	288	
2944	576	размер панели зависит от длины шпона
2944	288	

Примечания:
Основа - ГСП толщиной 12 мм, 14 мм.
По запросу - MDF Spanolux 12 мм, 16 мм.
По запросу - MDF Российский 10 мм, 12 мм, 16 мм.

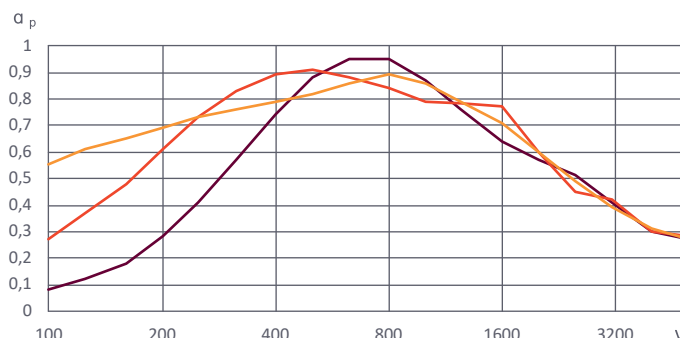
Класс поглощения С-В
Открытая зона 22,1 %



BELNER

TORNIO SX6

ТЕКСТУРА ШПОНА
ПО СТАНДАРТУ
РАСПОЛАГАЕТСЯ
ПО ДЛИНЕ ПАНЕЛИ

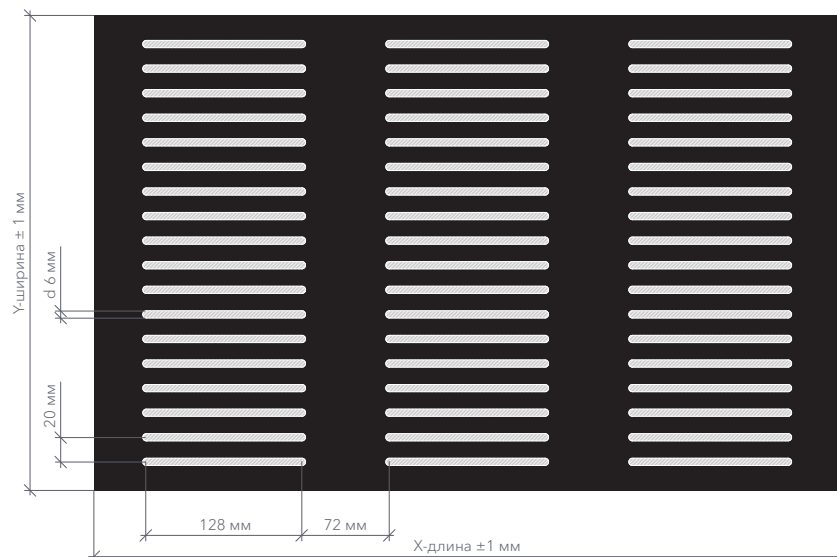

ЧАСТОТНАЯ ХАРАКТЕРИСТИКА ЗВУКОПОГЛОЩЕНИЯ

α_p - коэффициент звукопоглощения
 ν - частота, Гц



График 1 - с относом 50 мм и заполнением 50 мм СтопЗвук БП Стандарт
График 2 - с относом 100 мм и заполнением 50 мм СтопЗвук БП Стандарт
График 3 - с относом 200 мм и заполнением 100 мм СтопЗвук БП Стандарт

СТАНДАРТНЫЕ РАЗМЕРЫ ПАНЕЛЕЙ

Х-длина, мм	У-ширина, мм	
1184	576	
1184	288	
2368	576	
2368	288	
2944	576	размер панели зависит от длины шпона
2944	288	

Примечания:
Основа - ГСП толщиной 12 мм, 14 мм.
По запросу - MDF Spanolux 12 мм, 16 мм.
По запросу - MDF Российский 10 мм, 12 мм, 16 мм.

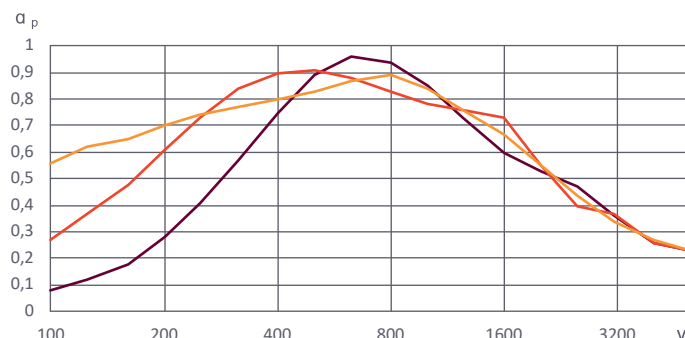
Класс поглощения С-В
Открытая зона 19,9 %



BELNER

ВИДЫ КРОМОК ПАНЕЛЕЙ. ПАЗЫ

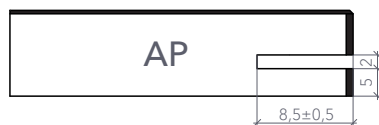

ВИДЫ ПРОФИЛЕЙ

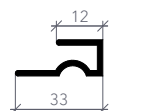
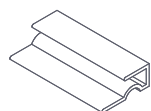

Профиль - 4303
начальный скрытый
L=3000mm

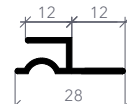
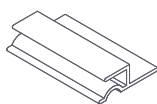

Профиль - 4304
завершающий
L=3000mm

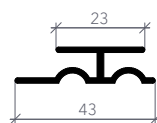
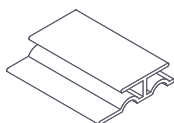

Профиль - 4301
соединительный без откоса
L=3000mm

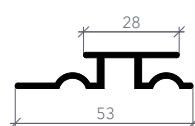
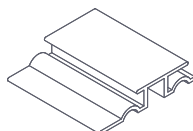

Профиль - 4302
соединительный (горизонтального
применения с раскладкой 28мм)
L=3000mm

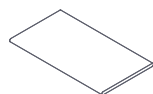

Раскладка 28мм
(вертикального применения
с профилем 4302)
L=3000mm

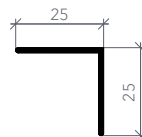
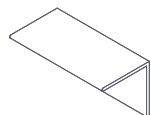

Уголок 25x25мм
(для внешнего и внутреннего углов)
L=3000mm

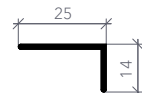
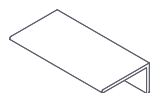

Уголок 25x14мм
(для внешнего и внутреннего углов)
L=3000mm

РАСКЛАДКА ПАНЕЛЕЙ

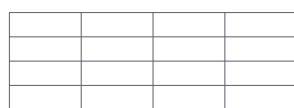

Параллельная

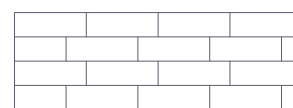

Смещенная



Шахматная



Вразброс

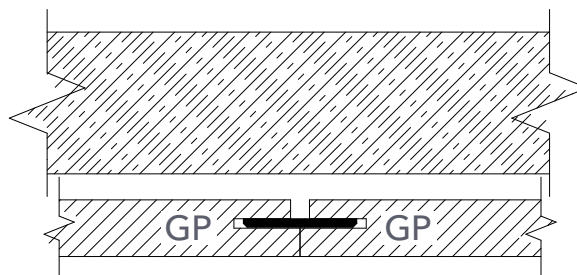
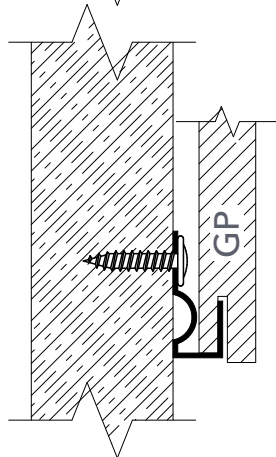
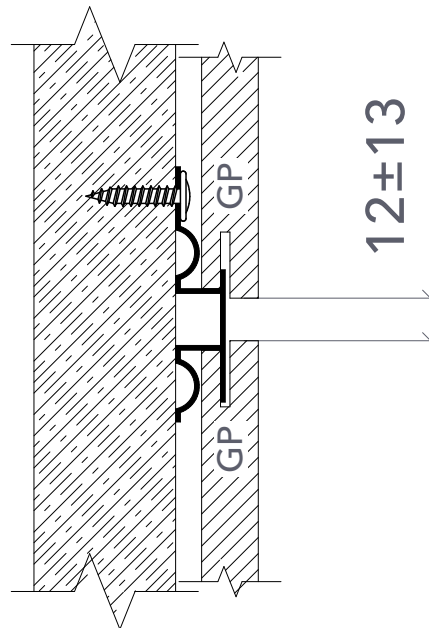
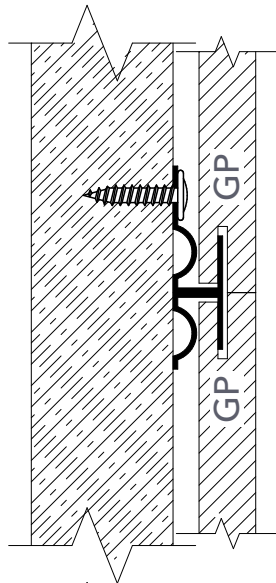
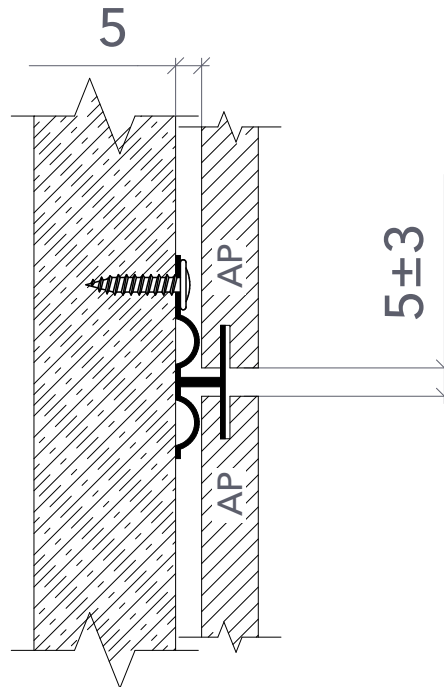
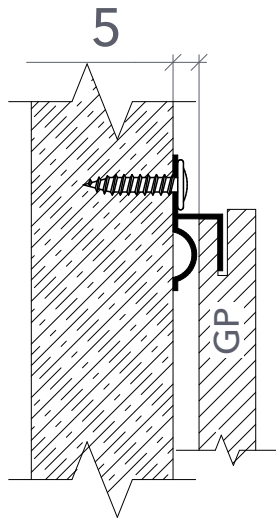

ПРИМЫКАНИЕ К ПОТОЛКУ

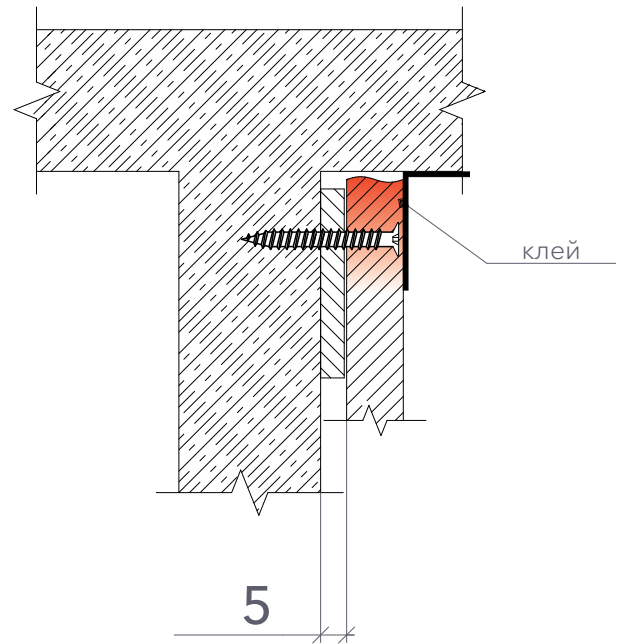
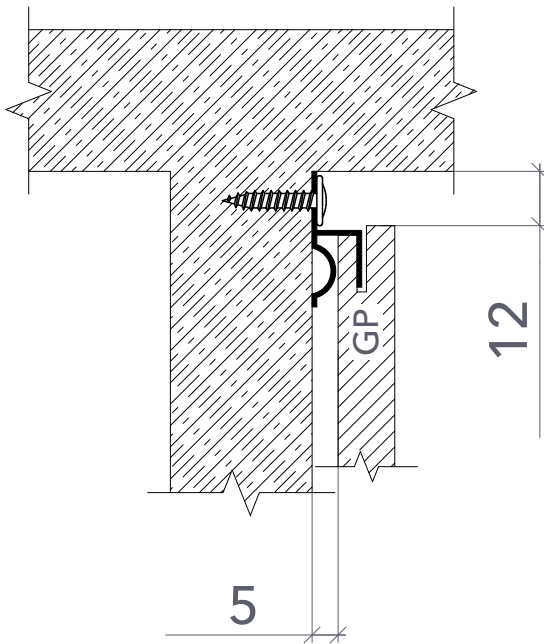

ПРИМЫКАНИЕ К ПОЛУ

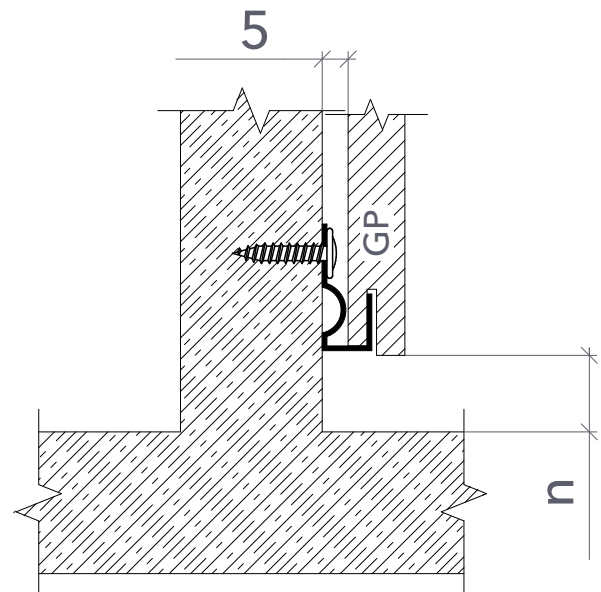
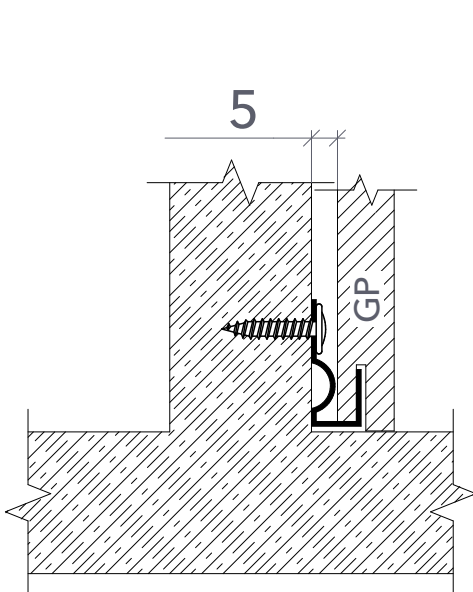

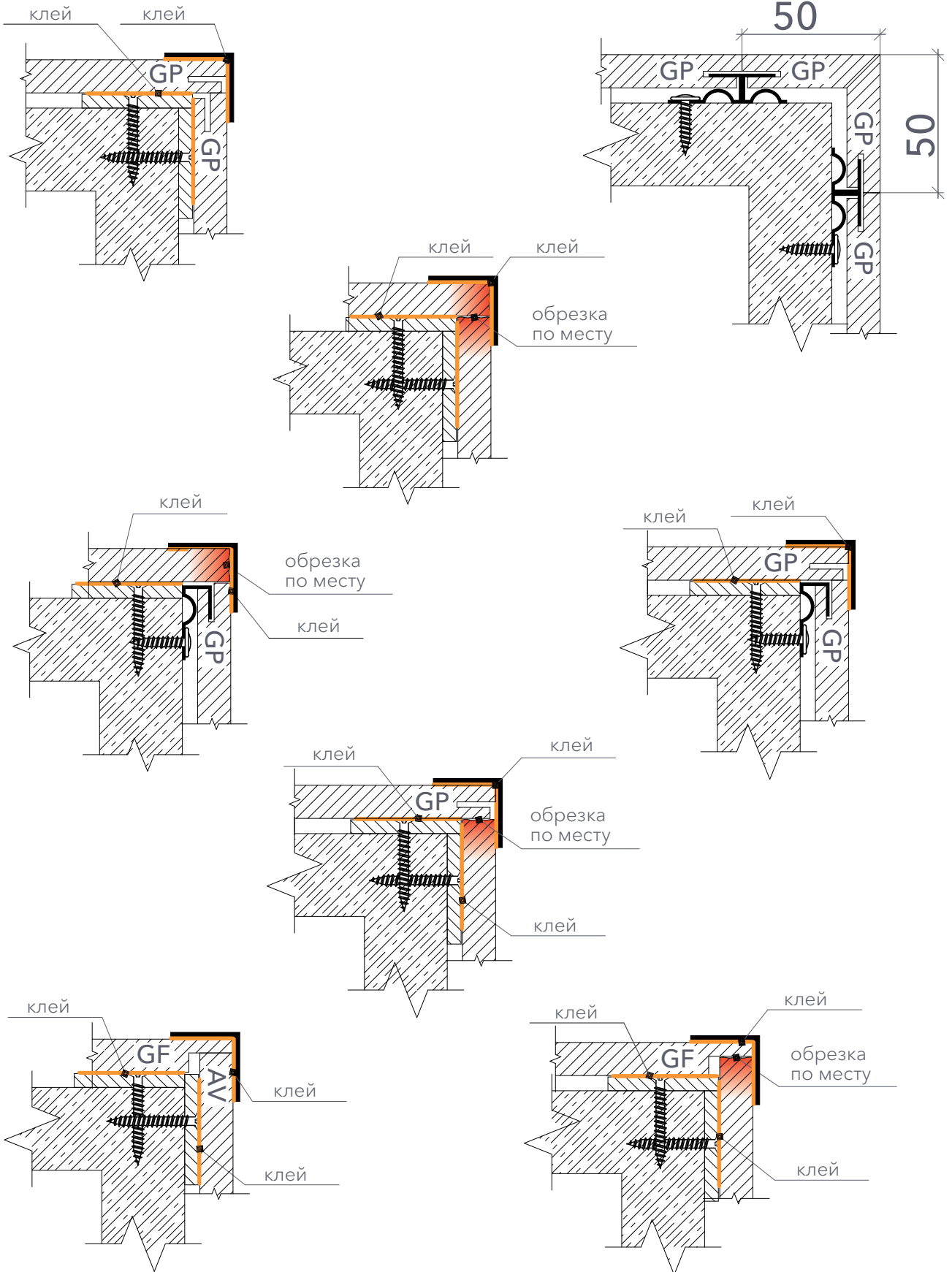

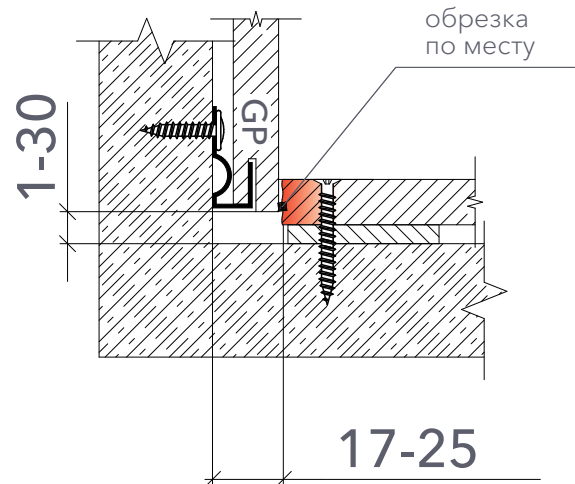
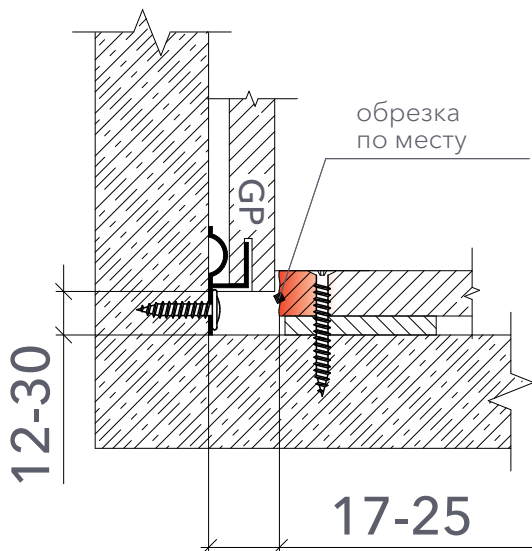
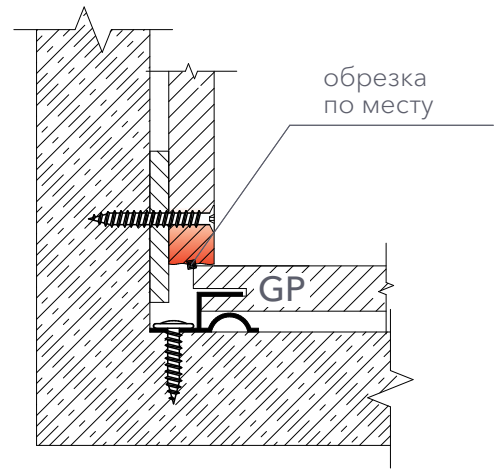
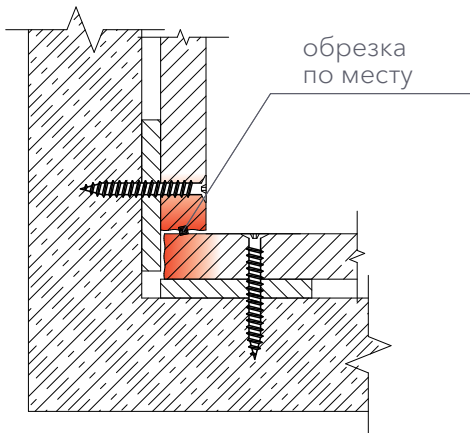
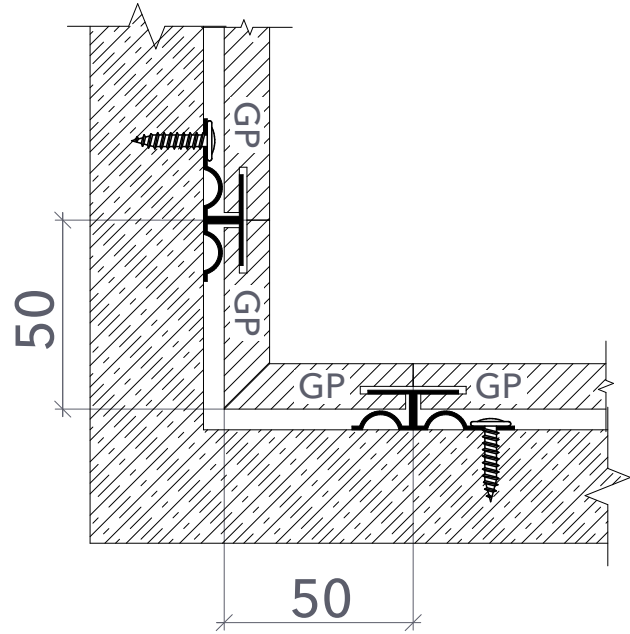
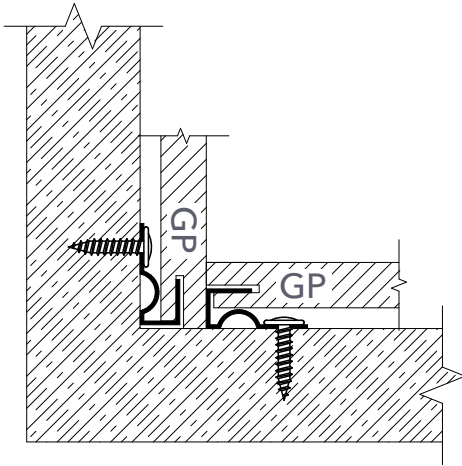



BELNER

РЕЙКИ RAIL

ПОТОЛОЧНАЯ РЕЙКА

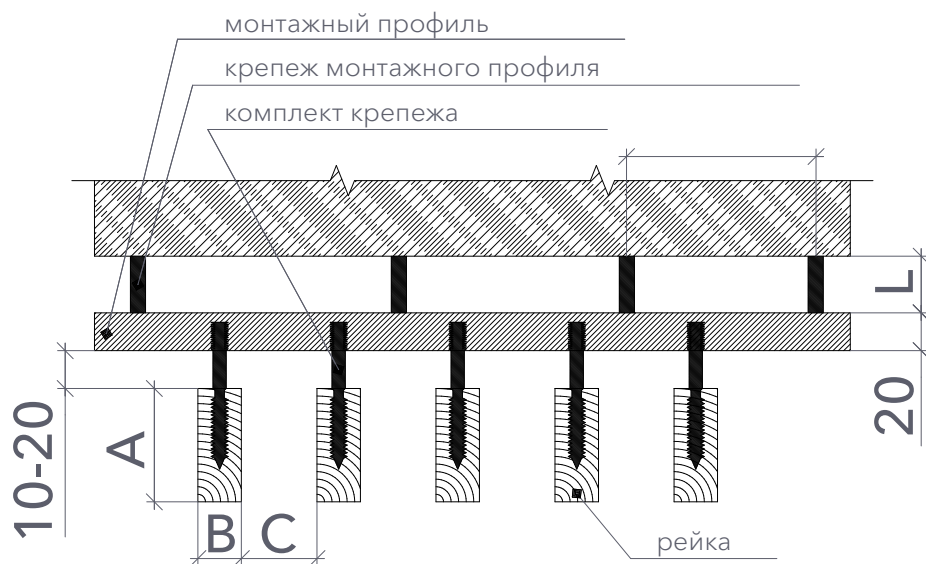

СТЕНОВАЯ РЕЙКА

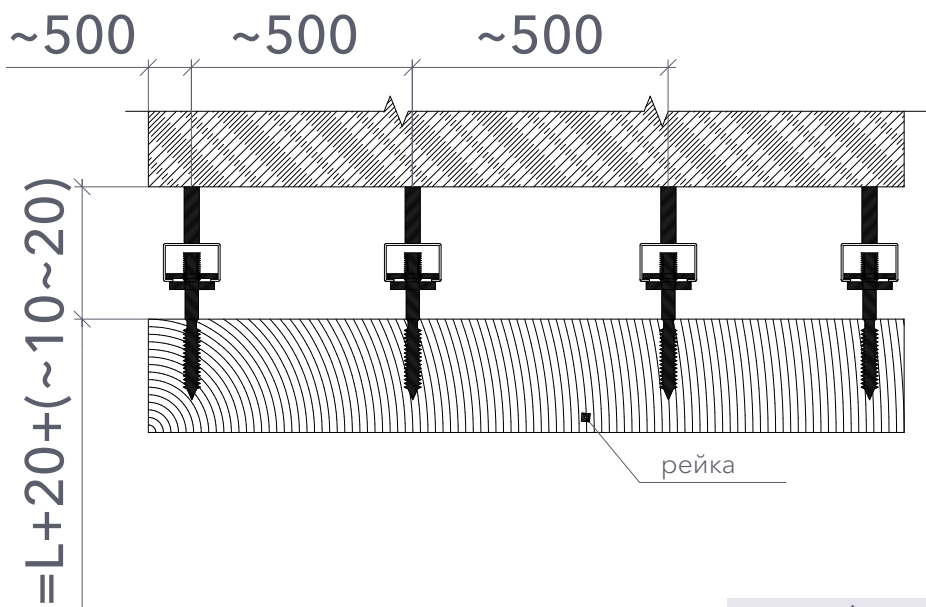
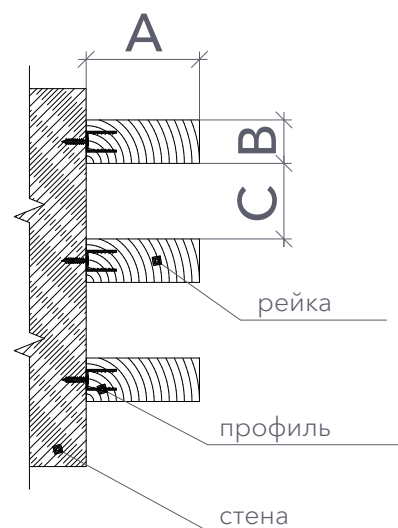

A	60 мм; 90 мм; 140 мм
B	29 мм; 43 мм ± 1мм
C	обычно B*2
L	2450 мм; 2950мм

Текстура дерева на рейках-брусках располагается по длине.
Готовые стандартные рейки выпускаются со шпонируемыми торцами.
Рейки-бруски нестандартных размеров на фабрике не производятся.

Нарезка реек-брусков производится на объекте при монтаже.
Торцы брусков нестандартных размеров не шпонируются.
Наличие шпона для брусков длиной 2950мм уточнять у менеджеров фабрики.



BELNER

ИНСТРУКЦИЯ ПО МОНТАЖУ СТЕНОВЫХ РЕЕК

- 1 Просверлить необходимое кол-во отверстий в стене под дюбеля.
- 2 Закрепить профиль на саморезы к стене.
- 3 Нанести клей «жидкие гвозди» в паз на рейке.
- 4 Установить рейку на профиль и прижать (согласно инструкции «жидких гвоздей»).
- 5 Зафиксировать рейку монтажным скотчем для засыхания клея.

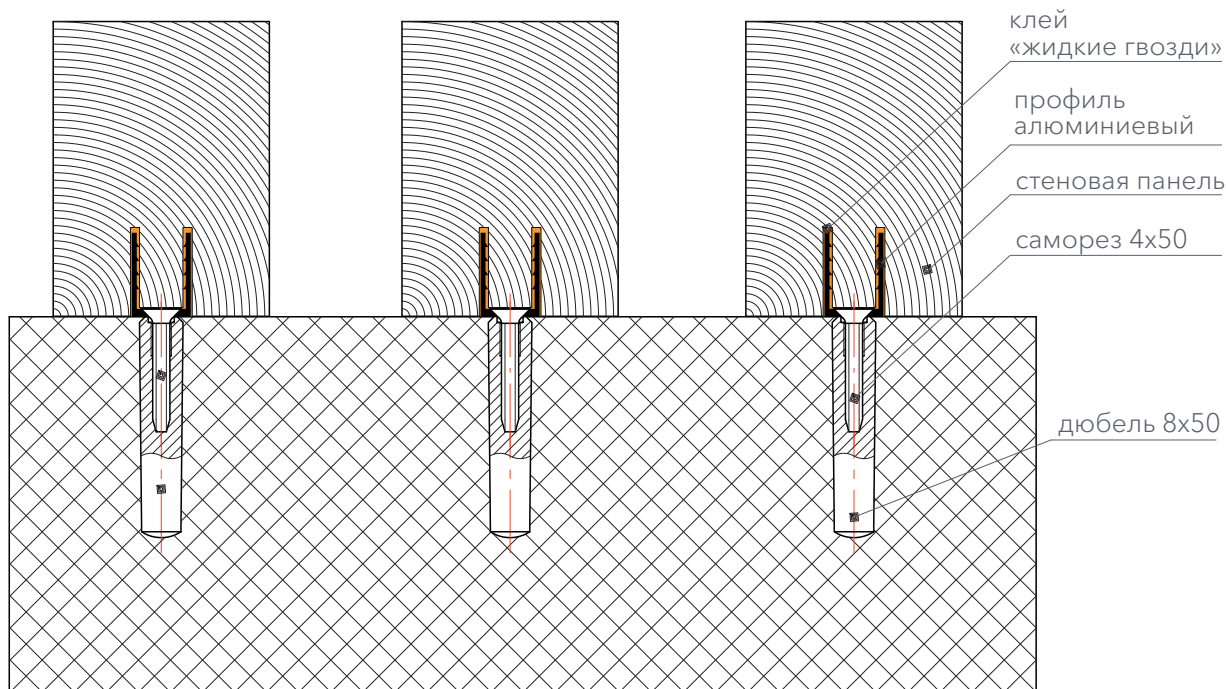
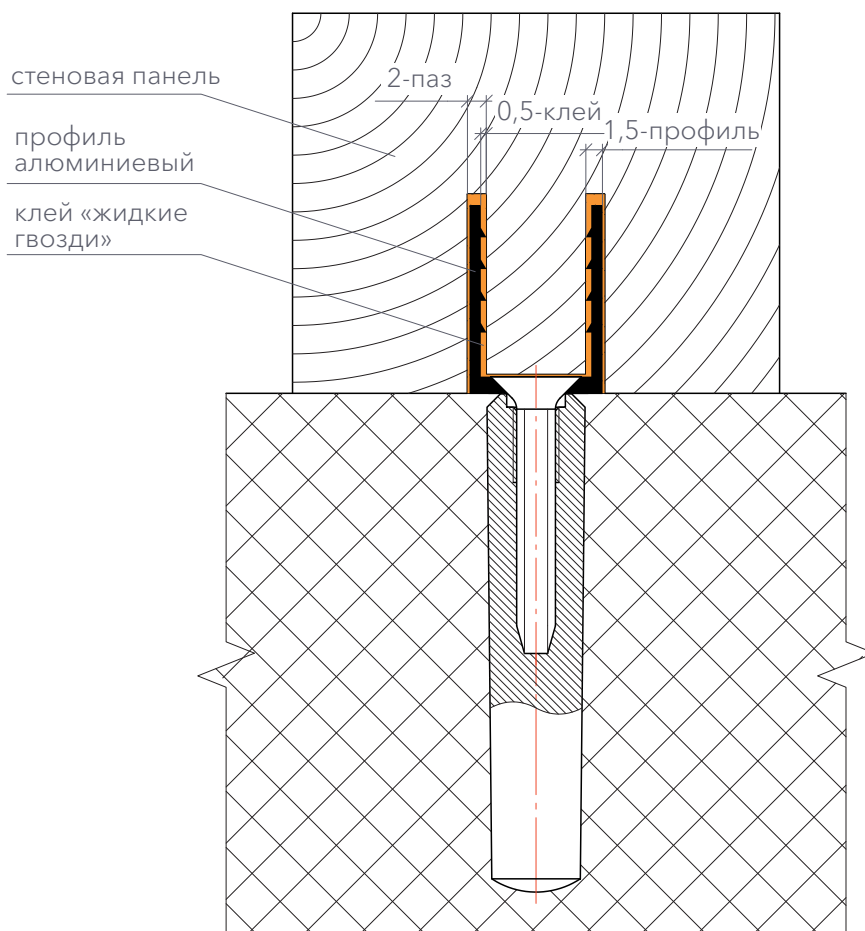



BELNER

ИНСТРУКЦИЯ ПО МОНТАЖУ ПОТОЛОЧНЫХ РЕЕК

- 1 Просверлить необходимое кол-во отверстий в потолке под дюбеля.
- 2 Закрепить профиль на болты к потолку и выставить строго по «уровню».
- 3 Закрепить болты в рейки.
- 4 Закрепить рейки на профиль.

Размеры стеновых
и потолочных реек

Толщина 29 мм; 43 мм ± 1 мм

Ширина 60 мм; 90 мм; 140 мм

Длина 2450 мм; 2950 мм

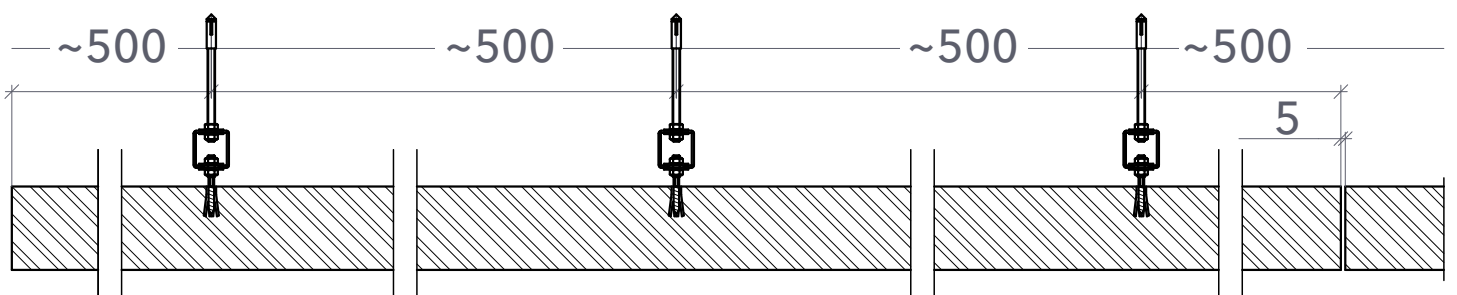
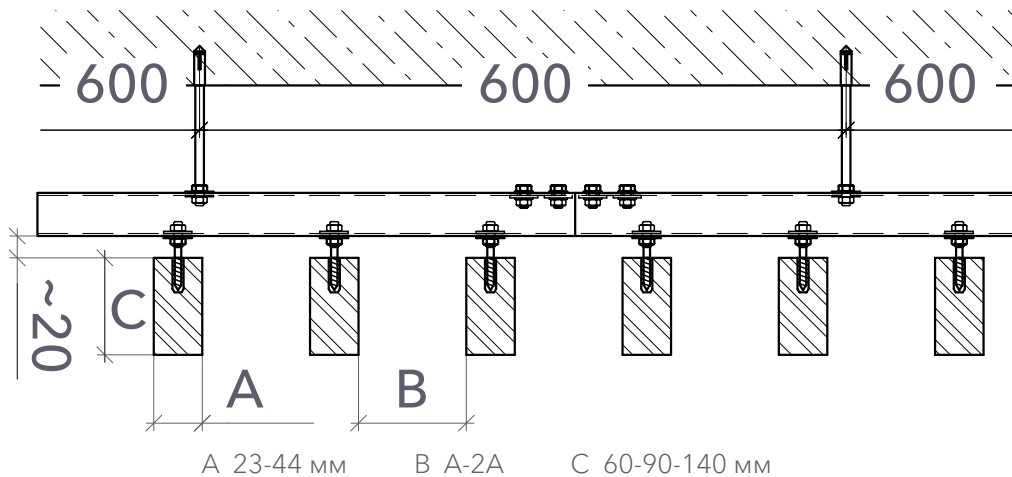
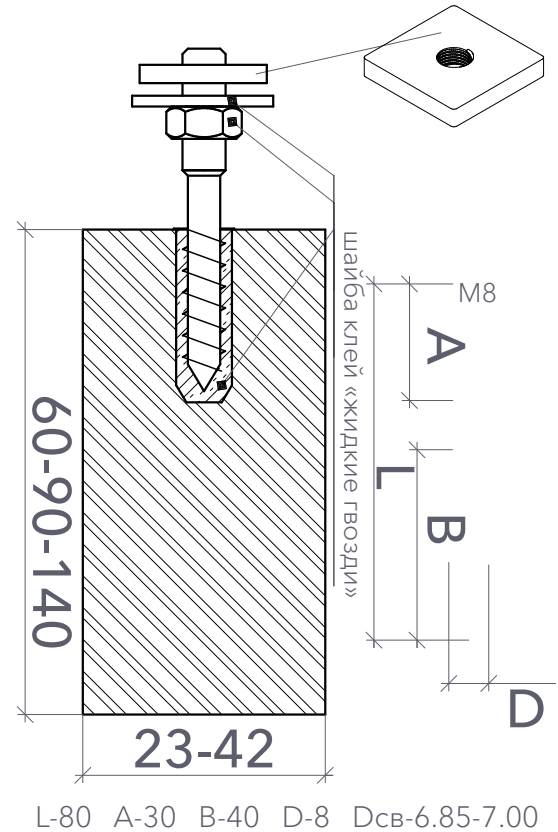



BELNER

ПАНЕЛИ



Текстура дерева на панелях располагается по длине детали (X). Или по ширине детали (Y), но по согласованию с производством.



При заказе панелей нестандартных размеров, стоимость увеличивается на 10% и более. (определяется менеджерами).



При заказе панелей или потолков с кромками -d стоимость увеличивается на 10% и более.



При заказе панелей трапециевидной формы, стоимость увеличивается на 10% и более.



При заказе легкогнущихся панелей, стоимость увеличивается на 10% и более.

РЕЙКИ



Текстура дерева на рейках располагается по длинной стороне.



Готовые стандартные рейки выпускаются со шпонируемыми торцами.



Рейки нестандартных размеров на фабрике не производятся.



Нарезка реек под необходимые размеры выполняется на объекте при монтаже.



Торцы реек после нарезки не шпонируются.



Возможность изготовления реек длиной 2950 мм уточнять у менеджеров.



НОВОЕ СЛОВО
В ДЕКОРАТИВНОЙ
АКУСТИКЕ

